

Galerie Benedikta Rejta v Lounech
příspěvková organizace
Pivovarská 34
440 01 Louny

V Praze 18. 7. 2021

Věc: Žádost o poskytnutí informací podle zákona č. 106/1999 Sb. (dále jen InfZ)

Podle InfZ žádám o podání následujících informací:

1. Registrační čísla veřejných zakázek přidělená odborem investic KÚ ÚK zakázkám, evidovaným od 1. 9. 2020 do současnosti.
2. Kopie povinné dokumentace podle platné krajské směrnice k jednotlivým veřejným zakázkám (důvodové zprávy formuláře na zahájení veřejné zakázky, zveřejněné výzvy k podání nabídek, cenové nabídky, doložení ceny jako ceny v čase a místě plnění obvyklé, vyhodnocení výběrového řízení).
3. Přehled zaúčtování úhrad jednotlivých veřejných zakázek.

Za podání informace děkuji.

██████████
██████████████████
██████████
██████████

Galerie Benedikta Rejta v Lounech, příspěvková organizace
IČO: 00360724
Pivovarská 34, 440 01 Louny

Číslo jednací: 362/r.2.e/Va/2021/DS
Vyřizuje: [REDAKCE]
Datum: 04.08.2021

ROZHODNUTÍ

Galerie Benedikta Rejta v Lounech, příspěvková organizace jako povinný subjekt dle § 2 odst. 1 zákona č. 106/1999 Sb., o svobodném přístupu k informacím, ve znění pozdějších předpisů (dále jen „InfZ“) rozhodla v souladu s ustanovením § 15 odst. 1 InfZ o [REDAKCE] (dále jen „Žadatel“) datované dnem 18.7.2021 a doručené povinnému subjektu dne 20.7.2021 o poskytnutí informace (dále jen „Žádost“) takto:

**Žádost Žadatele o poskytnutí informace se dle § 15 odst. 1 InfZ
a v souladu s § 7 odst. 1 zákona č. 137/2006 Sb., zákona o veřejných zakázkách (dále jen „ZVZ“) ve
spojení s § 31 zák. č. 134/2016 Sb., o zadávání veřejných zakázek (dále jen „ZZVZ“),**

ODMÍTÁ

z důvodu neexistence informací, kterých se Žadatel v Žádosti domáhal.

ODŮVODNĚNÍ:

Povinný subjekt obdržel dne 20.7.2021 Žádost Žadatele o poskytnutí informací podle InfZ, kterou se Žadatel domáhal poskytnutí informací a kopií dokumentace, jak následuje:

1. Registrační čísla veřejných zakázek přidělená odborem investic KÚÚK zakázkám, evidovaným od 1. 9. 2020 do současnosti
2. Kopie povinné dokumentace podle platné krajské směrnice k jednotlivým veřejným zakázkám (důvodové zprávy formuláře na zahájení veřejné zakázky, zveřejněné výzvy k podání nabídek, cenové nabídky, doložení ceny jako ceny v čase a místě plnění obvyklé, vyhodnocení výběrového řízení).
3. Přehled zaúčtování úhrad jednotlivých veřejných zakázek.

Veřejnou zakázkou je v dle ust. § 7 odst. 1 ZVZ zakázka realizovaná na základě smlouvy mezi zadavatelem, tj. povinným subjektem a jedním či více dodavateli, jejímž předmětem je úplatné poskytnutí dodávek či služeb nebo úplatné provedení stavebních prací. Stejně tak v souladu s čl. 2.1. Směrnice Ústeckého Kraje – Pravidel pro zadávání veřejných zakázek Ústeckým krajem a jím zřizovanými příspěvkovými organizacemi, pořadové číslo S-09/2018, platných od 1.1.2019 (dále jen „Pravidla ÚK“), se zadáním veřejné zakázky rozumí zadání veřejné zakázky uzavřením úplatné smlouvy mezi zadavatelem, tj. povinným subjektem a dodavatelem, z níž vyplývá povinnost dodavatele poskytnout dodávky, služby nebo stavební práce. Současně je povinný subjekt povinen se při zadávání veřejné

zakázky řídit Pravidly ÚK, se kterými Žadatel dotazované zakázky spojuje, v případě, kdy se nejedná o zakázky malého rozsahu, a to i v souladu s ust. § 31 ZZVZ. O zakázku malého rozsahu se dle ust. 27 ZZVZ jedná, pokud její předpokládaná hodnota je rovna nebo nižší u zakázky na dodávky nebo na služby částce 2 000 000 Kč, nebo zakázky na stavební práce částce 6 000 000 Kč (dále jen „**veřejná zakázka**“).

Povinný subjekt prověřil existenci požadovaných informací, když provedl šetření v rámci vlastní agendy formou vyhledávání veřejných zakázek realizovaných od 1.9.2020 do současnosti, když dospěl k následujícím zjištěním.

Povinný subjekt v dotazovaném období nerealizoval žádnou veřejnou zakázku, ke které směřuje Žádost Žadatele, a které by bylo přiděleno registrační číslo veřejných zakázek odborem investic KÚÚK.

V souladu s ust. § 3 odst. 3 InfZ se informační povinnost povinného subjektu může vztahovat pouze k informacím reálně existujícím. Informace požadované Žadatelem reálně neexistují z důvodu, že povinný subjekt žádnou veřejnou zakázku, které bylo přiděleno registrační číslo KÚÚK, v souladu s ZZVZ ani s Pravidly ÚK, neuzavřel.

S ohledem na výše uvedené bylo rozhodnuto tak, že Žádost se v plném rozsahu odmítá.

Poučení:

Proti tomuto rozhodnutí lze podat odvolání, a to ve lhůtě do 15 dnů ode dne doručení písemného vyhotovení tohoto rozhodnutí. Odvolání se podává ke Krajskému úřadu Ústeckého kraje prostřednictvím Galerie Benedikta Rejta v Lounech, příspěvková organizace.

.....
Galerie Benedikta Rejta v Lounech,
příspěvková organizace
MgA. Kateřina Melenová, ředitelka

Doručuje se:

1. [REDACTED] – do datové schránky
2. Spis Galerie Benedikta Rejta v Lounech, příspěvková organizace

Krajský úřad Ústeckého kraje
Velká Hradební 3118/48
400 02 Ústí nad Labem

prostřednictvím

Galerie Benedikta Rejta v Lounech
příspěvková organizace
Pivovarská 34
440 01 Louny
(dále jen povinný subjekt)

V Praze 5. 8. 2021

Věc: Odvolání proti rozhodnutí o částečném odmítnutí žádosti čj. 362/r.2.e/Va/2021/DS podle zák. č. 106/1999 Sb. (dále jen InfZ)

Galerie Benedikta Rejta v Lounech (dále jen „povinný subjekt“) zaslala pod čj. 362/r.2.e/Va/2021/DS ze dne 4. 8. 2021 výše uvedené rozhodnutí o odmítnutí mé žádosti o informace ze dne 18. 7. 2021.

V žádosti jsem požadoval informace:

1. Registrační čísla veřejných zakázek přidělená odborem investic KÚ ÚK zakázkám, evidovaným od 1. 9. 2020 do současnosti.
2. Kopie povinné dokumentace podle platné krajské směrnice k jednotlivým veřejným zakázkám (důvodové zprávy formuláře na zahájení veřejné zakázky, zveřejněné výzvy k podání nabídek, cenové nabídky, doložení ceny jako ceny v čase a místě plnění obvyklé, vyhodnocení výběrového řízení).
3. Přehled zaúčtování úhrad jednotlivých veřejných zakázek.

Proti rozhodnutí o odmítnutí žádosti podávám podle § 16 InfZ odvolání.

1. Povinný subjekt ve výrokové části rozhodnutí neuvedl, které informace odmítá z důvodu neexistence.
2. V odůvodnění uvedl povinný subjekt, že v dotazovaném období nerealizoval žádnou veřejnou zakázku, které by bylo přiděleno registrační číslo veřejných zakázek odborem investic KÚÚK a proto požadované informace reálně neexistují.

S uvedenou námitkou musím souhlasit, pokud se jedná o bod č. 1. Povinný subjekt může využít skutečnosti, a učinil tak, že evidence veřejných zakázek přešla z odboru investic KÚÚK na systém evidence v Tender areně a není povinen tuto zjevnou neznalost aktuálního stavu u žadatele řešit v zájmu naplnění práva na informace např. výzvou k upřesnění žádosti podle § 14 odst. 5 písm. b) InfZ.

3. Uvedenou námitku však nelze vztahovat na informace požadované v bodech č. 2 a č. 3 z důvodu existence krajských pravidel pro zadávání veřejných zakázek Ústeckým krajem a jím zřizovanými příspěvkovými organizacemi, zveřejněných na webu ÚK, která stanoví závazný postup pro zadávání všech veřejných zakázek zadávaných krajem a p. o. a jejich evidenci. Veřejné zakázky jejichž dokumentace je požadována v bodech č. 2 a 3 jsou veškeré veřejné zakázky za uvedené

období, a proto u nich není uvedena žádná zmínka o přiděleném registračním čísle KÚÚK. Informace ve formě krajskou směrnicí předepsané dokumentace nepochybně existují, stejně jako zákonná povinnost jimi disponovat. Povinný subjekt je nepředložil a tvrzení o jejich neexistenci nedoložil.

S pozdravem

██████████
██████████████████
██████████

Krajský úřad Ústeckého kraje
Odbor kultury a památkové péče

Velká Hradební 3118/48
400 02 Ústí nad Labem

Číslo jednací: 392/r.2.e/Va/2021/DS
Vyřizuje: [REDAKCE]
Datum: 23.08.2021

Postoupení odvolání proti Rozhodnutí o odmítnutí žádosti o poskytnutí informace podle zákona č. 106/1999 Sb.

Dne 20.7.2021 Galerie Benedikta Rejta v Lounech obdržela Žádost o poskytnutí informací podle zákona č. 106/1999 Sb., kde žadatel požadoval následující informace:

1. Registrační čísla veřejných zakázek přidělená odborem investic KÚ ÚK zakázkám, evidovaným od 1. 9. 2020 do současnosti.
2. Kopie povinné dokumentace podle platné krajské směrnice k jednotlivým veřejným zakázkám (důvodové zprávy formuláře na zahájení veřejné zakázky, zveřejněné výzvy k podání nabídek, cenové nabídky, doložení ceny jako ceny v čase a místě plnění obvyklé, vyhodnocení výběrového řízení).
3. Přehled zaúčtování úhrad jednotlivých veřejných zakázek.

Na tuto žádost povinný subjekt odpověděl dne 4.8.2021 pod č. j. 362/r.2.e/Va/2021/DS, kde vydal Rozhodnutí o odmítnutí žádosti z důvodu neexistence těchto informací.

Proti tomuto rozhodnutí podal Žadatel v zákonné lhůtě odvolání, ve kterém uvádí:

1. Povinný subjekt ve výrokové části rozhodnutí neuvedl, které informace odmítá z důvodu neexistence.
2. V odůvodnění uvedl povinný subjekt, že v dotazovaném období nerealizoval žádnou veřejnou zakázku, které by bylo přiděleno registrační číslo veřejných zakázek odborem investic KÚÚK, a proto požadované informace reálně neexistují.
S uvedenou námitkou musím souhlasit, pokud se jedná o bod č. 1. Povinný subjekt může využít skutečnosti, a učinil tak, že evidence veřejných zakázek přešla z odboru investic KÚÚK na systém evidence v Tender areně a není povinen tuto zjevnou neznalost aktuálního stavu u žadatele řešit v zájmu naplnění práva na informace např. výzvou k upřesnění žádosti podle § 14 odst. 5 písm. b) InfZ.
3. Uvedenou námitku však nelze vztahovat na informace požadované v bodech č. 2 a č. 3 z důvodu existence krajských pravidel pro zadávání veřejných zakázek Ústeckým krajem a jím zřizovanými příspěvkovými organizacemi, zveřejněných na webu ÚK, která stanoví závazný postup pro zadávání všech veřejných zakázek zadávaných krajem a p. o. a jejich evidenci. Veřejné zakázky jejichž dokumentace je požadována v bodech č. 2 a 3 jsou veškeré veřejné zakázky za uvedené období, a proto u nich není uvedena žádná zmínka o přiděleném registračním čísle KÚÚK. Informace ve formě

krajskou směrnici předepsané dokumentace nepochybně existují, stejně jako zákonná povinnost jimi disponovat. Povinný subjekt je nepředložil a tvrzení o jejich neexistenci nedoložil.

Povinný subjekt navrhuje, aby Odvolání proti Rozhodnutí o odmítnutí žádosti o poskytnutí informace podle zákona 106/1999 Sb. žadatele [REDAKCE], bylo v plném rozsahu zamítnuto a Krajský úřad Ústeckého kraje rozhodnutí povinného potvrdil.

V souladu se InfZ bude postoupení odvolání zveřejněno také na webových stránkách Galerie Benedikta Rejta v Lounech – www.gbr.cz.

.....
Galerie Benedikta Rejta v Lounech,
příspěvková organizace
MgA. Kateřina Melenová, ředitelka

Přílohy: Žádost o poskytnutí informací podle zákona č. 106/1999 Sb.

Rozhodnutí o odmítnutí žádosti

Odvolání proti rozhodnutí

Doručuje se:

1. Krajský úřad Ústeckého kraje, Velká Hradební 3118/48, 400 02 Ústí nad Labem – do datové schránky
2. Spis Galerie Benedikta Rejta v Lounech, příspěvková organizace

Krajský úřad Ústeckého kraje

Velká Hradební 3118/48, 400 02 Ústí nad Labem
Odbor kultury a památkové péče

Datum: 6. září 2021
Spisová značka: KUUK/112532/2021/KP
Číslo jednací: KUUK/118551/2021/KP
Vyřizuje/linka: [REDAKCE]/445
Počet listů/příloh: 2/0

ROZHODNUTÍ

Krajský úřad Ústeckého kraje, odbor kultury a památkové péče, jako nadřízený orgán podle ustanovení § 16 odst. 3 a § 20 odst. 4 zákona č. 106/1999 Sb., o svobodném přístupu k informacím, v účinném znění (dále jen „InfZ“), ve spojení s ustanovením § 178 odst. 2 zákona č. 500/2004 Sb., správní řád, v účinném znění (dále jen „správní řád“), rozhodl ve věci odvolání pana [REDAKCE]

[REDAKCE] (dále jen „žadatel“ nebo „odvolatel“), ze dne 5. 8. 2021 proti rozhodnutí povinného subjektu Galerie Benedikta Rejta v Lounech, příspěvková organizace, sídlem Pivovarská 34, 440 01 Louny (dále jen „povinný subjekt“) o odmítnutí žádosti o poskytnutí informace ze dne 4. 8. 2021 čj. 362/r.2e/Va/2021/DS,

t a k t o :

Podle ustanovení § 90 odst. 1 písm. b) zák. č. 500/2004 Sb., správního řádu, v účinném znění ve spojení s ustanovením § 20 odst. 4 písm. b) InfZ odvoláním napadené rozhodnutí Galerie Benedikta Rejta v Lounech, příspěvková organizace, ze dne 4. 8. 2021 čj. 362/r.2.e/Va/2021/DS o odmítnutí žádosti o poskytnutí informace **se ruší a věc se vrací k novému projednání.**

Odůvodnění

I.

1. Krajskému úřadu Ústeckého kraje bylo dne 24. 8. 2021 povinným subjektem (dopisem čj. 392/r.2.e./Va/2021/DS) předloženo odvolání žadatele proti rozhodnutí povinného subjektu ze dne 4. 8. 2021, čj. 362/r.2.e/Va/2021/DS, o odmítnutí žádosti o poskytnutí informace (dále také jako „napadené rozhodnutí“) společně se spisovým materiálem.
2. Z obsahu spisového materiálu vyplynuly následující skutečnosti. Žadatel se dne 18. 7. 2021 obrátil na povinný subjekt s žádostí o poskytnutí následujících informací:
 1. *Registrační čísla veřejných zakázek přidělená odborem investic KÚ ÚK zakázkám, evidovaným od 1. 9. 2020 do současnosti.*
 2. *Kopie povinné dokumentace podle platné krajské směrnice k jednotlivým veřejným zakázkám (důvodové zprávy formuláře na zahájení veřejné zakázky, zveřejněné výzvy k podání nabídek, cenové nabídky, doložení ceny jako ceny v čase a místě plnění obvyklé, vyhodnocení výběrového řízení).*
 3. *Přehled zaúčtování úhrad jednotlivých veřejných zakázek.*

Ústecký kraj, Velká Hradební 3118/48, 400 02 Ústí nad Labem

Tel.: +420 475 657 111
Fax: +420 475 200 245

url: www.kr-ustecky.cz
e-mail: epodatelna@kr-ustecky.cz

IČ: 70892156
ID: t9zbsva

DÍČ: CZ70892156
č. ú. 882733379/0800

3. Dne 4. 8. 2021 zaslal povinný subjekt žadateli odpověď - rozhodnutí o odmítnutí z důvodu neexistence informací, kterých se žadatel v žádosti domáhá.
4. Proti rozhodnutí žadatel podal dne 9. 8. 2021 odvolání proti rozhodnutí o částečném odmítnutí žádosti, jehož obsahem je:
 1. *Povinný subjekt ve výrokové části rozhodnutí neuvedl, které informace odmítá z důvodu neexistence.*
 2. *V odůvodnění uvedl povinný subjekt, že v dotazovaném období nerealizoval žádnou veřejnou zakázku, které by bylo přiděleno registrační číslo veřejných zakázek odborem investic KÚÚK a proto požadované informace reálně neexistují.*
S uvedenou námitkou musím souhlasit, pokud se jedná o bod č. 1. Povinný subjekt může využít skutečnosti, a učinil tak, že evidence veřejných zakázek přešla z odboru investic KÚÚK na systém evidence v Tender areně a není povinen tuto zjevnou neznalost aktuálního stavu u žadatele řešit v zájmu naplnění práva na informace např. výzvou k upřesnění žádosti podle § 14 odst. 5 písm. b) InfZ.
 3. *Uvedenou námitku však nelze vztahovat na informace požadované v bodech č. 2 a č. 3 z důvodu existence krajských pravidel pro zadávání veřejných zakázek Ústeckým krajem a jím zřízenými příspěvkovými organizacemi, zveřejněných na webu ÚK, která stanoví závazný postup pro zadávání všech veřejných zakázek zadávaných krajem a p. o. a jejich evidenci. Veřejné zakázky jejichž dokumentace je požadována v bodech č. 2 a 3 jsou veškeré veřejné zakázky za uvedené období a proto u nich není uvedena žádná zmínka o přiděleném registračním čísle KÚÚK. Informace ve formě krajskou směrnici předepsané dokumentace nepochybně existují, stejně jako zákonná povinnost jimi disponovat. Povinný subjekt je nepředložil a tvrzení o jejich neexistenci nedoložil.*

II.

Posouzení věci nadřízeným orgánem

5. Povinný subjekt předložil dne 24. 8. 2021 do datové schránky včas odvolání spolu se spisovým materiálem.
6. Nadřízený orgán pídně dovedil svou věcnou příslušnost k rozhodnutí o podaném odvolání, a to s přihlédnutím k předmětu žádosti, resp. k povaze požadovaných informací, jež spadají do působnosti povinného subjektu - příspěvkové organizace, jejímž zřizovatelem je Ústecký kraj. V této souvislosti je třeba konstatovat, že nadřízený orgán je dán ustanovením § 178 odst. 2 správního řádu.
7. Dále nadřízený orgán konstatuje, že odvolání bylo podáno oprávněnou osobou a včas, tj. ve lhůtě stanovené v ustanovení § 83 odst. 1 správního řádu.
8. Následně nadřízený orgán piezkoumal postup povinného subjektu (včetně skutečností uváděných žadatelem) a shledal, že nebylo rozhodnuto v souladu se zákonem InfZ a správním řádem, kdy dospěl k závěru, že odvolání je důvodné.
9. Podle ustanovení § 20 odst. 4 InfZ pokud tento zákon nestanoví jinak, **použijí se** při postupu podle tohoto zákona a) **pro rozhodnutí o odmítnutí žádosti**, b) pro odvolací řízení, c) pro vykonatelnost příkazu poskytnout informace a d) **v řízení o stížnosti pro počítání lhůt**, doručování a náklady řízení, **ustanovení správního řádu**; dále se při postupu podle tohoto zákona použijí ustanovení správního řádu o základních zásadách činnosti správních orgánů, **ustanovení o ochraně před nečinností**, v rozsahu § 16b

ustanovení o přezkumném řízení a ustanovení § 178; **v ostatním se správní řád nepoužije.**

10. Podle ustanovení § 68 odst. 2 správního řádu **náležitosti rozhodnutí** - ve výrokové části **se uvede řešení otázky, která je předmětem řízení, právní ustanovení, podle nichž bylo rozhodováno**, a označení účastníků podle § 27 odst. 1.
11. Podle ustanovení § 68 odst. 3 správního řádu **náležitosti rozhodnutí** – v odůvodnění **se uvedou důvody výroku nebo výroků rozhodnutí**, podklady pro jeho vydání, úvahy, kterými se správní orgán řídil při jejich hodnocení a při výkladu právních předpisů, a informace o tom, **jak se správní orgán vypořádal s návrhy a námitkami účastníků** a s jejich vyjádřením k podkladům rozhodnutí.
12. Podle ustanovení § 69 odst. 1 správního řádu v písemném vyhotovení rozhodnutí se uvede označení "rozhodnutí" nebo jiné označení stanovené zákonem. **Písemné vyhotovení rozhodnutí dále musí obsahovat označení správního orgánu, který rozhodnutí vydal**, číslo jednací, datum vyhotovení, **otisk úředního razítka**, jméno, příjmení, funkci nebo služební číslo a podpis oprávněné úřední osoby. Podpis oprávněné úřední osoby je na stejnopisu možno nahradit doložkou "vlastní rukou" nebo zkratkou "v. r." u příjmení oprávněné úřední osoby a doložkou "Za správnost vyhotovení:" s uvedením jména, příjmení a podpisu úřední osoby, která odpovídá za písemné vyhotovení rozhodnutí.
13. K námitce žadatele k otázce určitosti výrokové části rozhodnutí nadřízený orgán dospěl k závěru, že je důvodná, neboť výroková část rozhodnutí neobsahuje všechny náležitosti dané ustanovením § 68 správního řádu, a to uvedení řešení otázky. V prvním případě chybí vymezení, jaká informace se odmítá, jaká konkrétní informace není poskytnuta. V druhém případě nadřízený orgán zjistil, že se v odůvodnění rozhodnutí povinný subjekt zaměřil výhradně na bod. č. 1 žádosti. Odmítnutí poskytnutí informace požadované v bodu č. 1 žádosti je opodstatněné, avšak neměly být automaticky zamítnuty také ostatní body žádosti č. 2 a 3, ke kterým se povinný subjekt ve svém odůvodnění vůbec nevyjádřil.
14. Nadřízeným orgánem bylo shledáno, že řízení je stíženo vadou, neboť nebyly dodrženy zákonné požadavky na náležitosti rozhodnutí ve smyslu shora uvedených ustanovení správního řádu a to jak ve výrokové části, tak i v části odůvodnění, čímž činí rozhodnutí povinného subjektu nepřezkoumatelné, a proto bylo rozhodnuto jak uvedeno ve výroku tohoto rozhodnutí.
15. V posuzovaném případě nebyl použit institut informačního příkazu podle § 16 odst. 4 InfZ z důvodu, že není zřejmé, zda povinný subjekt požadovanou informací disponuje.

Poučení

Toto rozhodnutí o odvolání je konečné a dle § 91 odst. 1 správního řádu se proti němu nelze dále odvolat

pověřená vedením odboru kultury a památkové péče

Ústecký kraj, Velká Hradební 3118/48, 400 02 Ústí nad Labem

Tel.: +420 475 657 111
Fax: +420 475 200 245

url: www.kr-ustecky.cz
e-mail: epodatelna@kr-ustecky.cz

IC: 70892156
ID: t9zbsva

DIC: CZ70892156
č. ú. 882733379/0800

Rozdělovník

1. Rozhodnutí po jeho vydání bude doručeno povinnému subjektu (do datové schránky) – Galerie Benedikta Rejta, příspěvková organizace, Pivovarská 29/34, 440 01 Louny.
2. Rozhodnutí bude po nabytí právní moci a jejím vyznačení zasláno povinnému subjektu (doporučeně s dodejkou) - Galerie Benedikta Rejta, příspěvková organizace, Pivovarská 29/34, 440 01 Louny.
3. Rozhodnutí bude oznámeno odvolateli (do datové schránky) - [REDACTED]
4. Rozhodnutí zůstává součástí kopie spisu uložené u Krajského úřadu Ústeckého kraje.

Ústecký kraj, Velká Hradební 3118/48, 400 02 Ústí nad Labem

Tel.: +420 475 657 111
Fax: +420 475 200 245

url: www.kr-ustecky.cz
e-mail: epodatelna@kr-ustecky.cz

IČ: 70892156
ID: t9zbsva

DIČ: CZ70892156
č. ú. 882733379/0800

Galerie Benedikta Rejta v Lounech, příspěvková organizace
IČO: 00360724
Pivovarská 34, 440 01 Louny

Číslo jednací: 452/r.2.e/Va/2021/DS
Vyřizuje: ██████████
Datum: 22.9.2021

OZNÁMENÍ O VÝŠÍ ÚHRADY ZA POSKYTNUTÍ INFORMACÍ

Galerie Benedikta Rejta v Lounech, příspěvková organizace, IČO: 00360724, se sídlem Pivovarská 34, 440 01 Louny (dále jen „**Galerie Benedikta Rejta v Lounech**“) jako povinný subjekt dle § 2 odst. 1 zákona č. 106/1999 Sb., o svobodném přístupu k informacím, ve znění pozdějších předpisů (dále jen „**InfZ**“), tímto k žádosti o poskytnutí informací ze dne 18.7.2021 (dále jen „**Žádost**“), ██████████ (dále jen „**Žadatel**“) odpovídá Žadateli následující, a to v souladu s ustanovení § 17 odst. 3 InfZ a sazebníku úhrad za poskytování informací, vydaný na základě rozhodnutí ředitelky povinného subjektu dne 1.9.2021 (dále jen „**Sazebník**“), který přikládáme v příloze.

Žadatel ve své Žádosti požadoval o poskytnutí následujících informací:

1. Registrační čísla veřejných zakázek přidělená odborem investic KÚ ÚK zakázkám, evidovaným od 1. 9. 2020 do současnosti
2. Kopie povinné dokumentace podle platné krajské směrnice k jednotlivým veřejným zakázkám (důvodové zprávy formuláře na zahájení veřejné zakázky, zveřejněné výzvy k podání nabídek, cenové nabídky, doložení ceny jako ceny v čase a místě plnění obvyklé, vyhodnocení výběrového řízení).
3. Přehled zaúčtování úhrad jednotlivých veřejných zakázek.

Dne 4.8.2021 vydal povinný subjekt rozhodnutí o odmítnutí Žádosti o poskytnutí informace, č.j. 362/r.2.e/Va/2021/DS, a to z důvodů neexistence informací, kterých se Žadatel domáhal (dále jen „**Rozhodnutí**“).

Proti Rozhodnutí podal Žadatel dne 9. 8. 2021 odvolání (dále jen „**Odvolání**“), jehož obsahem je:

1. *Povinný subjekt ve výrokové části rozhodnutí neuvedl, které informace odmítá z důvodu neexistence.*
2. *V odůvodnění uvedl povinný subjekt, že v dotazovaném období nerealizoval žádnou veřejnou zakázku, které by bylo přiděleno registrační číslo veřejných zakázek odborem investic KÚÚK a proto požadované informace reálně neexistují.*
3. *S uvedenou námitkou musím souhlasit, pokud se jedná o bod č. 1. Povinný subjekt může využít skutečnosti, a učinil tak, že evidence veřejných zakázek přešla z odboru investic KÚÚK na systém evidence v Tender areně a není povinen tuto zjevnou neznalost aktuálního stavu u žadatele řešit v zájmu naplnění práva na informace např. výzvou k upřesnění žádosti podle § 14 odst. 5 písm. b) InfZ.*
4. *Uvedenou námitku však nelze vztahovat na informace požadované v bodech č. 2 a č. 3 z důvodu existence krajských pravidel pro zadávání veřejných zakázek Ústeckým krajem a jím zřizovanými příspěvkovými organizacemi, zveřejněných na webu ÚK, která stanoví závazný postup pro zadávání všech veřejných zakázek zadávaných krajem a p. o. a jejich evidenci. Veřejné zakázky jejichž dokumentace je požadována v bodech č. 2 a 3 jsou veškeré veřejné zakázky za uvedené období, a proto u nich není uvedena žádná zmínka o přiděleném registračním čísle KÚÚK. Informace ve formě*

krajskou směrnici předepsané dokumentace nepochybně existují, stejně jako zákonná povinnost jimi disponovat. Povinný subjekt je nepředložil a tvrzení o jejich neexistenci nedoložil.

Nadřízený orgán na základě přijatého Odvolání přezkoumal postup povinného subjektu a rozhodl o Odvolání Žadatele tak, že vydal dne 6.9.2021 rozhodnutí č.j. KUUK/118551/2021/KP kterým rozhodl takto:

Podle ustanovení § 90 odst. 1 písm. b) zák. č. 500/2004 Sb., správního řádu, v účinném znění ve spojení s ustanovením § 20 odst. 4 písm. b) InfZ odvoláním napadené rozhodnutí Galerie Benedikta Rejta v Lounech, příspěvková organizace, ze dne 4. 8. 2021 čj. 362/r.2.e/Va/2021/DS o odmítnutí žádosti o poskytnutí informace se ruší a věc se vrací k novému projednání.

Povinný subjekt při přípravě podkladů k odpovědi na body 2. a 3. Žádosti dospěl k závěru, že poskytnutí konkrétních informací z bodu 2. Žádosti, a to „*Kopie povinné dokumentace podle platné krajské směrnice k jednotlivým veřejným zakázkám (důvodové zprávy formuláře na zahájení veřejné zakázky, zveřejněné výzvy k podání nabídek, cenové nabídky, doložení ceny jako ceny v čase a místě plnění obvyklé, vyhodnocení výběrového řízení)*“ a z bodu 3. Žádosti „*přehled zaúčtování úhrad jednotlivých veřejných zakázek,*“ již naplňuje atributy mimořádně rozsáhlého vyhledání informací.

Podle § 17 odst. 1 InfZ „*povinné subjekty jsou v souvislosti s poskytováním informací oprávněny žádat úhradu ve výši, která nesmí přesáhnout náklady spojené s pořizováním kopií, opatřením technických nosičů dat a s odesláním informací žadateli; povinný subjekt může žádat úhradu za mimořádně rozsáhlé vyhledání informací.*“

Povinný orgán nemá možnosti, jak některé výše specifikované požadované informace získat efektivně a přehledně ze své databáze. Konkrétně k poskytnutí uvedených informací pod bodem 2. žádosti, resp. pořizení kopií příp. *důvodové zprávy formuláře na zahájení veřejné zakázky, zveřejněné výzvy k podání nabídek, cenové nabídky, doložení ceny jako ceny v čase a místě plnění obvyklé, vyhodnocení výběrového řízení* je třeba, aby pověřený pracovník povinného subjektu vyhledal jednotlivé veřejné zakázky v jejich spisech a tyto dokumenty vytiskl nebo pořídil kopie z jejich písemných originálů. Přitom je potřeba, aby u elektronických podání otevřel všechny jednotlivé soubory/dokumenty a u listinných pak v listinné podobě shromáždil všechny spisy, přičemž veřejných zakázek, u kterých byla dokumentace pořizena v souladu s platnou krajskou směrnici bylo zpracováno šest a tyto obsahují celkem 59 ks listin formátu A4 k pořizení kopií. Za účelem vyčíslení předmětné úhrady za poskytnutí informací ve věci Žádosti pověřený pracovník zpracoval jednu z šesti veřejných zakázek a bylo zjištěno, že k pořizení kopií pod bodem 2. Žádosti, je nutné vynaložit 20 minut na jednu veřejnou zakázku, tj celkem 2 hodiny. Dále za skenování dokumentace v počtu 59 kusů listů dokumentace k bodu 2. Žádosti se stanovuje částka ve výši 295 Kč, což odpovídá počtu 59 listů ke skenování při částce 5 Kč za jeden list naskenovaného dokumentu.

U požadavku k bodu 3. Žádosti o „*přehled zaúčtování úhrad jednotlivých veřejných zakázek*“ je potřeba, aby pověřený pracovník povinného subjektu vyhledal v účetním systému veškeré informace k jednotlivým veřejným zakázkám a aby popsal do tabulky všechna zúčtování jednotlivých veřejných zakázek. Za účelem vyčíslení předmětné úhrady za poskytnutí informací ve věci body 3. Žádosti pověřený pracovník zpracoval jednu veřejnou zakázku do tabulky a zjistil, že je nutné vynaložit 5 minut na zpracování jedné veřejné zakázku, přičemž veřejných zakázek je zúčtovaných celkem 71, tj celkem bude vynaloženého času 5 hodiny a 55 minut.

Pověřený pracovník povinného subjektu pracující na vyřízení Žádosti, bude nucen po výše specifikovanou dobu přerušit, resp. odložit, plnění svých ostatních úkolů a cíleně se věnovat vyhledávání

Vámi požadovaných informací, čímž naplní atributy mimořádně rozsáhlého vyhledání informací ve smyslu § 17 odst. 1 InfZ.

Povinný subjekt stanovuje výši úhrady za poskytnutí informací na základě Sazebníku, který se příkládá k tomuto oznámení.

Povinný subjekt tak výpočtem dle výše uvedeného stanovil úhradu za poskytnutí informací požadovaných v Žádosti na 1.600 Kč, což dle Sazebníku odpovídá celkem vynaložení času v rozsahu 7 hodin a 55 minut a dále 295 Kč za pořízení 59 ks listů ke skenování dokumentace k bodu č. 2. Žádosti.

Úhradu takto vypočtených nákladů ve celkové výši 1 895 Kč je možno učinit bankovním převodem na účet u Komerční banky, č. ú. 5637481/0100, s variabilním symbolem 447 anebo poukázat na tentýž účet se stejným variabilním symbolem složenkou, případně uhradit v pokladně povinného subjektu v otevírací době pro veřejnost, tj. v úterý až neděli, vždy od 10:00 hodin do 18:00 hodin.

Poskytnutí výše specifikovaných a konkretizovaných informací je vázáno zaplacením požadované úhrady. Jestliže úhradu do 60 dnů ode dne doručení tohoto oznámení nezaplatíte, bude Vaše Žádost částečně odložena (§ 17 odst. 5 nfZ). Po zaplacení Vám budou konkrétně specifikované informace poskytnuty ve lhůtě dané InfZ.

Poučení:

Proti výši úhrady můžete podat stížnost podle § 16a odst. 1 písm. d) InfZ. Stížnost můžete podat u povinného subjektu, který úhradu vyčíslil, a to do 30 dnů ode dne doručení oznámení o výši úhrady v souladu § 16a odst. 3 písm. a) InfZ. Po dobu vyřizování stížnosti neběží lhůta pro zaplacení požadované úhrady.

Pro určení počátku uvedené třicetidenní lhůty Vás povinný subjekt žádá, abyste přijetí tohoto sdělení zpětně potvrdil.

.....
Galerie Benedikta Rejta v Lounech,
příspěvková organizace
MgA. Kateřina Melenová, ředitelka

Doručuje se:

1. [REDACTED] – do datové schránky
2. Spis Galerie Benedikta Rejta v Lounech, příspěvková organizace

Sazebník úhrad za poskytování informací

vydaný dne 1.9.2021

Galerie Benedikta Rejta v Lounech, příspěvková organizace, IČO: 00360724, se sídlem Pivovarská 34, 440 01 Louny (dále jen „Galerie Benedikta Rejta v Lounech“) stanoví v souladu s § 5 odst. 1 písm. f) zákona č. 106/1999 Sb., o svobodném přístupu k informacím, v platném znění (dále jen „InfZ“), ve spojení s § 17 InfZ a s nařízením č. 173/2006 Sb., o zásadách stanovení úhrad a licenčních odměn za poskytování informací podle zákona o svobodném přístupu k informacím, tento sazebník úhrad za poskytování informací (dále jako „Sazebník“):

Článek I

Náklady na pořízení kopií

1. Za pořízení jedné černobílé kopie formátu A4:
 - a) jednostranná 2 Kč
 - b) oboustranná 3 Kč
2. Za pořízení jedné černobílé kopie formátu A3:
 - a) jednostranná 3 Kč
 - b) oboustranná 4 Kč
3. Za tisk na černobílé tiskárně ve formátu A4
jedna strana 2 Kč
4. Za skenování listinného dokumentu do elektronické podoby
jedna strana 5 Kč
5. Za anonymizování údajů ve formátu A4
jedna strana 5 Kč
6. Za poskytnutí kopie nebo tisku v jiném formátu nebo barvě bude účtována skutečná cena za pořízení kopie u komerčního poskytovatele kopírovacích služeb, kterou organizace za pořízení kopie nebo tisku bude u tohoto poskytovatele povinna uhradit.
7. V případě informací obsažených v publikacích a tiskovinách vydávaných organizací se výše úhrady stanoví ve výši ceny za příslušný výtisk, poskytuje-li se informace formou prodeje tohoto výtisku.
8. Za pořízení elektronické kopie listinného dokumentu (naskenováním a vytvořením digitálního souboru) bude účtováno 75 % sazby za pořízení černobílé kopie.

Článek II
Náklady na opatření technických nosičů dat

1. 1 ks CD 10 Kč
2. 1 ks DVD 15 Kč
3. Jiný technický nosič dat dle pořizovací ceny
4. Pokud žadatel poskytne vlastní technický nosič dat, na který bude možné požadované informace zaznamenat, nebude úhrada tohoto nákladu uplatňována.

Článek III
Náklady na odeslání informací žadateli

1. Náklady na poštovní služby budou vyčísleny dle ceníku České pošty s. p.

Článek IV
Náklady na mimořádně rozsáhlé vyhledání informací

1. V případě mimořádně rozsáhlého vyhledání informací se stanoví sazba úhrady za každou i započatou hodinu vyhledávání jedním pracovníkem ve výši 200 Kč. V případě mimořádně rozsáhlého vyhledání informací více pracovníky bude úhrada dána součtem částek připadajících na každého pracovníka.
2. Vzniknou-li při mimořádně rozsáhlém vyhledání informací jiné osobní náklady (např. náklady na jízdné), budou tyto účtovány na základě individuální kalkulace.

Článek V
Ostatní ustanovení

1. Celková výše úhrady je dána součtem jednotlivých nákladů spojených s poskytnutím požadovaných informací. Jestliže celková výše úhrady nákladů nepřesáhne 100 Kč, nebude úhrada požadována.
2. Žadatel může úhradu provést v hotovosti v pokladně Galerie Benedikta Rejta v Lounech v otevíracích hodinách pro veřejnost nebo převodem na bankovní účet 5637481/0100.

V Lounech, dne 1.9.2021

MgA. Kateřina Melenová
ředitelka
Galerie Benedikta Rejta v Lounech,
příspěvková organizace

Krajský úřad Ústeckého kraje
Velká Hradební 3118/48
400 02 Ústí nad Labem

prostřednictvím

Galerie Benedikta Rejta v Lounech
příspěvková organizace
Pivovarská 34
440 01 Louny
(dále jen „povinný subjekt“)

V Praze 25. 9. 2021

Věc: Stížnost proti oznámení o výši úhrady za poskytnutí informací podle zák. č. 106/1999 Sb. (dále jen „InfZ“)

Povinný subjekt zaslal pod čj. 452/r.2.e/Va/2021/DS ze dne 22. 9. 2021 oznámení o výši úhrady za poskytnutí informací k žádosti ze dne 18. 7. 2021 podle ustanovení § 17 odst. 3 InfZ a Sazebníku úhrad za poskytování informací, vydaného povinným subjektem 1. 9. 2021 (dále jen „sazebník“).

Proti výši úhrady podávám podle § 16a odst. 1 písm. d) InfZ stížnost.

1. Zasláný sazebník, který byl podle sdělení povinného subjektu vydán na základě rozhodnutí ředitelky, není označen samostatným číslem jednacím, ani číslem jednacím jejího rozhodnutí, ani číslem jeho přílohy.
2. Povinný subjekt chybně odkazuje v prvním odstavci na vydání sazebníku podle ustanovení § 5 odst. 1 písm. f) (ve spojení s § 17) InfZ, které se ale týká zveřejnění výroční zprávy za předcházející kalendářní rok o své činnosti v oblasti poskytování informací ve spojení s § 18 InfZ. V důsledku chybné aplikace právních ustanovení je sazebník neplatný.
3. Povinný subjekt podle ustanovení § 3 odst. 2 nařízení č. 173/2006 Sb. vydává sazebník na dobu účetního období, podle čl. IV odst. 1 vzorového sazebníku v Metodickém doporučení MV ČR uvedené v sazebníku. V sazebníku z 1. 9. 2021 není účetní období uvedeno.
4. InfZ podrobnosti pro určení výše konkrétních sazeb úhrad blíže nevymezuje, vyplývá z něj však, že povinný subjekt může žádat úhradu nikoli jakýchkoli nákladů, které s vyřizováním žádosti o poskytnutí informace měl, ale pouze nákladů výslovně uvedených v InfZ, tedy nákladů spojených s pořízením kopií, opatřením technických nosičů dat, s odesláním informací žadateli a za mimořádně rozsáhlé vyhledání informací. Podrobný způsob stanovení úhrady každého z těchto nákladů pak blíže určuje nařízení č. 173/2006 Sb. To ovšem znamená, že ani sazebník úhrad nemůže stanovit sazby za jiné než zákonem předpokládané náklady, a i tyto lze stanovit pouze způsobem vyplývajícím z nařízení č. 173/2006 Sb. To se vztahuje na náklady na anonymizaci údajů (čl. I bod 5), které nařízení neobsahuje.
5. InfZ za mimořádně rozsáhlé vyhledání informací považuje činnost, která jde „nad rámec“ běžného bezplatného vyhledávání informací povinnými subjekty. V sazebníku není stanovena časová hranice, od které lze vyhledávání informací považovat za mimořádně rozsáhlé a tato doba je nesprávně zahrnuta do výše úhrady.

6. Platí, že výše úhrady vychází z přímých nákladů a pouze při stanovení sazeb lze uplatnit metodu odhadu, jak uvádí nařízení č. 173/2006 Sb. v § 2 odst. 2: „Sazby v sazebníku jsou stanoveny na základě aktuálních nákladů a odhadu jejich vývoje v příslušném účetním období podle platných účetních zásad.“ Jak hodinová sazba, tak vykázaný počet hodin musí odrážet skutečné platové a osobní náklady, spojené s mimořádně rozsáhlým vyhledáním informací. Výše úhrady proto může být stanovena pouze podle skutečně vynaložené doby vyhledání informací, nikoli předběžným odhadem, jak to učinil povinný subjekt. Takový postup je v rozporu s vzorovým sazebníkem, který v čl. IV neuvádí žádnou alternativu postupu, stejně jako s přílohou č. 3 téhož - Vzor oznámení.
7. Předpokládaný postup vyhledání informací (např. k bodu 3 žádosti) a rozsah a forma výstupů (k bodu 2 žádosti) neodpovídají možnostem zpracování požadované sestavy z údajů účetnictví a povinné evidence veřejných zakázek, rovněž aplikaci bodu I/8 sazebníku a neodůvodněně nadhodnocují oznámený rozsah práce.
8. Jak je konstatováno povinným subjektem v úvodu oznámení, byla žádost o informace odeslána pod ID 929083523 dne 18. 7. 2021. Z hlediska právní jistoty žadatelů o poskytnutí informací je přitom oprávnění povinného subjektu žádat úhradu podmíněno nejen stanovením a zveřejněním sazebníku, ale též tím, že se tak stalo ještě před přijetím žádosti o poskytnutí informací (viz Metodické doporučení MV ČR).
9. V části Poučení není v rozporu s ustanovením § 17 odst. 3 InfZ uvedeno, který nadřízený orgán bude o event. podané stížnosti rozhodovat.

S pozdravem

██████████
██████████████████
██████████

Krajský úřad Ústeckého kraje
Odbor kultury a památkové péče
Velká Hradební 3118/48
400 02 Ústí nad Labem

Číslo jednací: 464/r.2.e/Va/2021/DS
Vyřizuje: XXXXXXXXXX
Datum: 04.10.2021

Postoupení stížnosti proti oznámení o výši úhrady za poskytnutí informací podle zákona č. 106/1999 Sb.

Dne 20.7.2021 Galerie Benedikta Rejta v Lounech obdržela Žádost o poskytnutí informací podle zákona č. 106/1999 Sb., kde žadatel požadoval následující informace:

1. Registrační čísla veřejných zakázek přidělená odborem investic KÚ ÚK zakázkám, evidovaným od 1. 9. 2020 do současnosti.
2. Kopie povinné dokumentace podle platné krajské směrnice k jednotlivým veřejným zakázkám (důvodové zprávy formuláře na zahájení veřejné zakázky, zveřejněné výzvy k podání nabídek, cenové nabídky, doložení ceny jako ceny v čase a místě plnění obvyklé, vyhodnocení výběrového řízení).
3. Přehled zaúčtování úhrad jednotlivých veřejných zakázek.

Na tuto žádost povinný subjekt odpověděl dne 4.8.2021 pod č. j. 362/r.2.e/Va/2021/DS, kde vydal Rozhodnutí o odmítnutí žádosti z důvodu neexistence těchto informací.

Proti tomuto rozhodnutí podal Žadatel v zákonné lhůtě odvolání, které povinný subjekt dne 24.8.2021 pod č. j. 392/r.2.e/Va/2021/DS postoupil svému zřizovateli. Povinný subjekt obdržel od zřizovatele dne 7.9.2021 pod č. j. KUUK/118551/2021/KP Rozhodnutí, ve kterém nadřízený orgán věc ruší a vrací povinnému subjektu k novému projednání.

Povinný subjekt zaslal žadateli dne 22.9.2021 pod č. j. 452/r.2.e/Va/2021/DS Oznámení o výši úhrady za poskytnutí informací a Sazebník úhrad za poskytnutí informací, který byl zveřejněn na webových stránkách povinného subjektu.

Dne 27.9.2021 obdržel povinný subjekt Stížnost proti oznámení o výši úhrady za poskytnutí informací podle zákona č. 106/1999 Sb., ve které uvádí:

1. *Zaslaný sazebník, který byl podle sdělení povinného subjektu vydán na základě rozhodnutí ředitelky, není označen samostatným číslem jednacím, ani číslem jednacím jejího rozhodnutí, ani číslem jeho přílohy.*
2. *Povinný subjekt chybně odkazuje v prvním odstavci na vydání sazebníku podle ustanovení § 5 odst. 1 písm. f) (ve spojení s § 17) InfZ, které se ale týká zveřejnění výroční zprávy za předcházející kalendářní rok o své činnosti v oblasti poskytování informací ve spojení s § 18 InfZ. V důsledku chybné aplikace právních ustanovení je sazebník neplatný.*
3. *Povinný subjekt podle ustanovení § 3 odst. 2 nařízení č. 173/2006 Sb. vydává sazebník na dobu účetního období, podle čl. IV odst. 1 vzorového sazebníku v Metodickém doporučení MV ČR uvedené v sazebníku. V sazebníku z 1. 9. 2021 není účetní období uvedeno.*

4. InfZ podrobnosti pro určení výše konkrétních sazeb úhrad blíže nevymezuje, vyplývá z něj však, že povinný subjekt může žádat úhradu nikoli jakýchkoli nákladů, které s vyřizováním žádosti o poskytnutí informace měl, ale pouze nákladů výslovně uvedených v InfZ, tedy nákladů spojených s pořízením kopií, opatřením technických nosičů dat, s odesláním informací žadateli a za mimořádně rozsáhlé vyhledání informací. Podrobný způsob stanovení úhrady každého z těchto nákladů pak blíže určuje nařízení č. 173/2006 Sb. To ovšem znamená, že ani sazebník úhrad nemůže stanovit sazby za jiné než zákonem předpokládané náklady, a i tyto lze stanovit pouze způsobem vyplývajícím z nařízení č. 173/2006 Sb. To se vztahuje na náklady na anonymizaci údajů (čl. I bod 5), které nařízení neobsahuje.

5. InfZ za mimořádně rozsáhlé vyhledání informací považuje činnost, která jde „nad rámec“ běžného bezplatného vyhledávání informací povinnými subjekty. V sazebníku není stanovena časová hranice, od které lze vyhledávání informací považovat za mimořádně rozsáhlé a tato doba je nesprávně zahrnuta do výše úhrady.

6. Platí, že výše úhrady vychází z přímých nákladů a pouze při stanovení sazeb lze uplatnit metodu odhadu, jak uvádí nařízení č. 173/2006 Sb. v § 2 odst. 2: „Sazby v sazebníku jsou stanoveny na základě aktuálních nákladů a odhadu jejich vývoje v příslušném účetním období podle platných účetních zásad.“ Jak hodinová sazba, tak vykázaný počet hodin musí odrážet skutečné platové a osobní náklady, spojené s mimořádně rozsáhlým vyhledáním informací. Výše úhrady proto může být stanovena pouze podle skutečně vynaložené doby vyhledání informací, nikoli předběžným odhadem, jak to učinil povinný subjekt. Takový postup je v rozporu s vzorovým sazebníkem, který v čl. IV neuvádí žádnou alternativu postupu, stejně jako s přílohou č. 3 téhož - Vzor oznámení.

7. Předpokládaný postup vyhledání informací (např. k bodu 3 žádosti) a rozsah a forma výstupů (k bodu 2 žádosti) neodpovídají možnostem zpracování požadované sestavy z údajů účetnictví a povinné evidence veřejných zakázek, rovněž aplikaci bodu 1/8 sazebníku a neodůvodněně nadhodnocují oznámený rozsah práce.

8. Jak je konstatováno povinným subjektem v úvodu oznámení, byla žádost o informace odeslána pod ID 929083523 dne 18. 7. 2021. Z hlediska právní jistoty žadatelů o poskytnutí informací je přitom oprávnění povinného subjektu žádat úhradu podmíněno nejen stanovením a zveřejněním sazebníku, ale též tím, že se tak stalo ještě před přijetím žádosti o poskytnutí informací (viz Metodické doporučení MV ČR).

9. V části Poučení není v rozporu s ustanovením § 17 odst. 3 InfZ uvedeno, který nadřízený orgán bude o event. podané stížnosti rozhodovat.

K jednotlivým bodům stížnosti stěžovatele, tak jak je stěžovatel sám označuje, uvádíme následující:

- 1) Sazebník sám o sobě nemá číslo jednací a nebyl důvod abychom jej označovali jako přílohu oznámení o výši úhrady za poskytnutí informací. Sazebník byl vydán na základě Příkazu ředitele č. 5/2021 ze dne 23.8.2021 s účinností ode dne 1.9.2021.
- 2) V textu sazebníku došlo k písařské chybě, kdy zveřejnění sazebníku mělo být správně uvedeno v souladu s ustanovením § 5 odst. 1 písm. e) zákona č. 106/1999 Sb., o svobodném přístupu k informacím, ve znění pozdějších předpisů (dále jen „InfZ“). Tuto nepřesnost upravíme a vydáme opravené znění sazebníku.
- 3) Účetní období nemusí být stanoveno, resp. označeno přímo v sazebníku, když na jaké účetní období je sazebník vydán určuje Příkaz ředitele č. 5/2021 ze dne 23.8.2021.
- 4) Sazebník bude vzhledem k důkladnému přezkoumání upraven, aby byl v souladu s příslušným nařízením č. 173/2006 Sb., o zásadách stanovení úhrad a licenčních odměn za poskytování informací podle zákona o svobodném přístupu k informacím (dále jen „Nařízení“).
- 5) Sazebník nemusí dle InfZ ani Nařízení obsahovat časovou hranici od kdy se považuje vyhledávání informací za mimořádně rozsáhlé, nicméně povinný subjekt dospěl k závěru, že toto určení je vhodné a sazebník bude v tomto ohledu též doplněn při změně sazebníku.

- 6) Výše úhrady vychází ze skutečných nákladů na hodinovou sazbu pracovníka, který se vyřízením žádostí o informace podle InfZ zabývá. Vyřízením žádostí se zabývá [REDACTED]. Platové náklady [REDACTED] činí [REDACTED] v průměru za jeden měsíc roku 2021. V roce 2021 je průměrný počet pracovních dnů na jeden měsíc 21. Při dělení průměrného platu [REDACTED] na rok 2021 počtem průměrných pracovních dnů v roce 2021 (21 dnů x 8 hodin = 168; [REDACTED]) dojdeme k hodinové sazbě ve výši [REDACTED] Kč. Pro účely stanovení sazby za hodinu mimořádně rozsáhlého vyhledávání informací byla tato sazba zaokrouhlena na celá sta dolů.
- Časová náročnost nebyla stanovena odhadem, ale časovým testem provedení vyhledávání informací.
- 7) Postup vyhledávání informací si stanoví každý povinný subjekt sám, přičemž nemáme důvod k nadhodnocování oznámeného rozsahu prací.
- 8) Výše úhrady byla po stěžovateli požadována až poté, kdy došlo k vydání sazebníku.
- 9) V poučení nebylo uvedeno, že o stížnosti bude rozhodovat nadřízený orgán, kterým je Krajský úřad Ústeckého kraje.

V souladu se InfZ bude postoupení stížnosti zveřejněno také na webových stránkách Galerie Benedikta Rejta v Lounech – www.gbr.cz.

.....
Galerie Benedikta Rejta v Lounech,
příspěvková organizace
MgA. Kateřina Melenová, ředitelka

Přílohy: Oznámení o výši úhrady za poskytnutí informací

Sazebník úhrad za poskytnutí informací

Stížnost proti oznámení o výši úhrady za poskytnutí informací

Doručuje se:

1. Krajský úřad Ústeckého kraje, Velká Hradební 3118/48, 400 02 Ústí nad Labem – do datové schránky
2. Spis Galerie Benedikta Rejta v Lounech, příspěvková organizace

Krajský úřad Ústeckého kraje

Velká Hradební 3118/48, 400 02 Ústí nad Labem
Odbor kultury a památkové péče

Datum: 20. října 2021
Spisová značka: KUUK/133561/2021
Číslo jednací: KUUK/141658/2021
Vyřizuje/linka: [REDAKCE]
Počet listů/příloh: 2/0

ROZHODNUTÍ

Krajský úřad Ústeckého kraje, odbor kultury a památkové péče, jako nadřízený orgán podle ustanovení § 16a odst. 4 a § 20 odst. 4 zákona č. 106/1999 Sb., o svobodném přístupu k informacím, v účinném znění (dále jen „InfZ“), ve spojení s ustanovením § 178 odst. 2 zákona č. 500/2004 Sb., správní řád, v účinném znění (dále jen „správní řád“), rozhodl ve věci stížnosti pana [REDAKCE]

[REDAKCE] (dále jen „žadatel“ nebo „stěžovatel“), ze dne 25. 9. 2021, doručenou povinnému subjektu dne 27. 9. 2021, na postup Galerie Benedikta Rejta v Lounech, příspěvková organizace, IČO 00360724, se sídlem Pivovarská 34, 440 01 Louny (dále jen „povinný subjekt“), při vyřizování žádosti o informace ze dne 18. 7. 2021

t a k t o :

Výše úhrady za vyhledávání informací v souvislosti se žádostí o informace žadatele pana [REDAKCE], stanovená Galerií Benedikta Rejta v Lounech, příspěvková organizace, IČO 00360724, se sídlem Pivovarská 34, 440 01 Louny, dle ustanovení § 17 odst. 3 InfZ ve výši 1.895 Kč se podle § 16a odst. 7 písm. b) InfZ a za použití § 16 odst. 4 věta druhá InfZ **s n i ž u j e n a částku 0 Kč a povinnému subjektu se p ř i k a z u j e, aby ve lhůtě 15 dnů ode dne oznámení tohoto rozhodnutí informaci dle žádosti žadatele ze dne 18. 7. 2021 žadateli p o s k y t l.**

Odůvodnění

I.

1. Krajskému úřadu Ústeckého kraje bylo dne 5. 10. 2021 povinným subjektem (dopisem č. 464/r.2.e./Va/2021/DS) předložena stížnost žadatele proti postupu povinného subjektu, když stěžovatel nesouhlasí s výší úhrady sdělené povinným subjektem stěžovateli oznámením o výši úhrady za poskytnutí informací ze dne 25. 9. 2021, č.j. 452/r.2.e./Va/2021/DS podle § 17 odst. 3 InfZ, společně se spisovým materiálem.
2. Z obsahu spisového materiálu vyplynuly následující skutečnosti. Žadatel se dne 18. 7. 2021 obrátil na povinný subjekt s žádostí o poskytnutí následujících informací:
 - 1) *Registrační čísla veřejných zakázek přidělená odborem investic KÚ ÚK zakázkám, evidovaným od 1. 9. 2020 do současnosti.*
 - 2) *Kopie povinné dokumentace podle platné krajské směrnice k jednotlivým veřejným zakázkám (důvodové zprávy formuláře na zahájení veřejné zakázky, zveřejněné výzvy k podání nabídek, cenové nabídky, doložení ceny jako ceny v čase a místě plnění obvyklé, vyhodnocení výběrového řízení).*
 - 3) *Přehled zaúčtování úhrad jednotlivých veřejných zakázek.*

Ústecký kraj, Velká Hradební 3118/48, 400 02 Ústí nad Labem

Tel.: +420 475 657 111
Fax: +420 475 200 245

url: www.kr-ustecky.cz
e-mail: epodatelna@kr-ustecky.cz

IC: 70892156
ID: t9zbsva

DIC: CZ70892156
č. ú. 882733379/0800

3. Dne 4. 8. 2021 zaslal povinný subjekt žadateli rozhodnutí o odmítnutí žádosti z důvodu neexistence informací, kterých se žadatel v žádosti domáhá.
4. Proti rozhodnutí o odmítnutí žádosti žadatel podal dne 9. 8. 2021 odvolání.
5. Krajský úřad Ústeckého kraje, jako odvolací orgán příslušný podle § 178 odst. 2 správního řádu, přezkoumal předložený spisový materiál k postupu povinného subjektu při vyřizování žádosti ze dne 18. 7. 2021 a rozhodnutím č. j. KUUK/118551/2021 ze dne 6. 9. 2021 zrušil rozhodnutí povinného subjektu o odmítnutí žádosti o poskytnutí informací dle InfZ a věc vrátil k novému projednání.
6. Povinný subjekt na základě rozhodnutí Krajského úřadu Ústeckého kraje ze dne 6. 9. 2021 žádost o poskytnutí informace znovu projednal a oznámil žadateli výši úhrady za poskytnutí informací dle § 17 odst. 3 InfZ oznámením ze dne 22. 9. 2021, č.j. 452/r.2.e/Va/2021/DS.
7. Následně žadatel dne 27. 9. 2021 podal stížnost ze dne 25. 9. 2021 proti oznámení o výši úhrady za poskytnutí informací podle § 16a odst. 1 písm. d) InfZ (dále jen „stížnost“).

II.

Posouzení věci nadřízeným orgánem

8. Povinný subjekt předložil dne 5. 10. 2021 prostřednictvím datové schránky stížnost spolu se spisovým materiálem nadřízenému správnímu orgánu. Ve svém předkládacím dopise povinný subjekt nejprve zmínil chronologii vyřizování žadatelovy žádosti. Povinný subjekt se poté vyjádřil k námitkám žadatele.
9. Nadřízený orgán předně dovodil svou věcnou příslušnost k rozhodnutí o podané stížnosti, a to s přihlédnutím k předmětu žádosti, resp. k povaze požadovaných informací, jež spadají do působnosti povinného subjektu - příspěvkové organizace, jejímž zřizovatelem je Ústecký kraj. V této souvislosti je třeba konstatovat, že nadřízený orgán je dán ustanovením § 178 odst. 2 správního řádu.
10. Následně Krajský úřad Ústeckého kraje přezkoumal postup povinného subjektu (včetně skutečností uváděných stěžovatelem) a dospěl k závěru, že **stížnost je důvodná**. Vycházel přitom z následujících skutečností.
11. Stěžovatel napadá postup povinného subjektu při stanovení výše úhrady za poskytnutí informací z těchto důvodů:
 - 1) Zasláný sazebník, který byl podle sdělení povinného subjektu vydán na základě rozhodnutí ředitelky, není označen samostatným číslem jednacím, ani číslem jednacím jejího rozhodnutí, ani číslem jeho přílohy.
 - 2) Povinný subjekt chybně odkazuje v prvním odstavci na vydání sazebníku podle ustanovení § 5 odst. 1 písm. f) (ve spojení s § 17) InfZ, které se ale týká zveřejnění výroční zprávy za předcházející kalendářní rok o své činnosti v oblasti poskytování informací ve spojení s § 18 InfZ. V důsledku chybné aplikace právních ustanovení je sazebník neplatný.
 - 3) Povinný subjekt podle ustanovení § 3 odst. 2 nařízení č. 173/2006 Sb. vydává sazebník na dobu účetního období, podle čl. IV odst. 1 vzorového sazebníku v Metodickém doporučení MV ČR uvedené v sazebníku. V sazebníku z 1. 9. 2021 není účetní období uvedeno.

- 4) InfZ podrobnosti pro určení výše konkrétních sazeb úhrad blíže nevymezuje, vyplývá z něj však, že povinný subjekt může žádat úhradu nikoli jakýchkoli nákladů, které s vyřizováním žádosti o poskytnutí informace měl, ale pouze nákladů výslovně uvedených v InfZ, tedy nákladů spojených s pořízením kopií, opatřením technických nosičů dat, s odesláním informací žadateli a za mimořádně rozsáhlé vyhledání informací. Podrobný způsob stanovení úhrady každého z těchto nákladů pak blíže určuje nařízení č. 173/2006 Sb. To ovšem znamená, že ani sazebník úhrad nemůže stanovit sazby za jiné než zákonem předpokládané náklady, a i tyto lze stanovit pouze způsobem vyplývajícím z nařízení č. 173/2006 Sb. To se vztahuje na náklady na anonymizaci údajů (čl. I bod 5), které nařízení neobsahuje.
- 5) InfZ za mimořádně rozsáhlé vyhledání informací považuje činnost, která jde „nad rámec“ běžného bezplatného vyhledávání informací povinnými subjekty. V sazebníku není stanovena časová hranice, od které lze vyhledávání informací považovat za mimořádně rozsáhlé a tato doba je nesprávně zahrnuta do výše úhrady.
- 6) Platí, že výše úhrady vychází z přímých nákladů a pouze při stanovení sazeb lze uplatnit metodu odhadu, jak uvádí nařízení č. 173/2006 Sb. v § 2 odst. 2: „Sazby v sazebníku jsou stanoveny na základě aktuálních nákladů a odhadu jejich vývoje v příslušném účetním období podle platných účetních zásad.“ Jak hodinová sazba, tak vykázaný počet hodin musí odrážet skutečné platové a osobní náklady, spojené s mimořádně rozsáhlým vyhledáním informací. Výše úhrady proto může být stanovena pouze podle skutečně vynaložené doby vyhledání informací, nikoli předběžným odhadem, jak to učinil povinný subjekt. Takový postup je v rozporu s vzorovým sazebníkem, který v čl. IV neuvádí žádnou alternativu postupu, stejně jako s přílohou č. 3 téhož - Vzor oznámení.
- 7) Předpokládaný postup vyhledání informací (např. k bodu 3 žádosti) a rozsah a forma výstupů (k bodu 2 žádosti) neodpovídají možnostem zpracování požadované sestavy z údajů účetnictví a povinné evidence veřejných zakázek, rovněž aplikaci bodu 1/8 sazebníku a neodůvodněně nadhodnocují oznámený rozsah práce.
- 8) Jak je konstatováno povinným subjektem v úvodu oznámení, byla žádost o informace odeslána pod ID 929083523 dne 18. 7. 2021. Z hlediska právní jistoty žadatelů o poskytnutí informací je přitom oprávnění povinného subjektu žádat úhradu podmíněno nejen stanovením a zveřejněním sazebníku, ale též tím, že se tak stalo ještě před přijetím žádosti o poskytnutí informací (viz Metodické doporučení MV ČR).
- 9) V části Poučení není v rozporu s ustanovením § 17 odst. 3 InfZ uvedeno, který nadřízený orgán bude o event. podané stížnosti rozhodovat.

12. K bodu 1. stížnosti nadřízený orgán konstatuje, že **námítka není důvodná**. Sazebník byl vydán na základě Příkazu ředitele č. 5/2021 ze dne 23. 8. 2021 s účinností ode dne 1. 9. 2021.

13. K bodu 2. stížnosti. V textu sazebníku došlo k písařské chybě, kterou povinný subjekt napraví vydáním opraveného znění sazebníku. **Námítka je důvodná**.

14. K bodu č. 3 stížnosti. Nadřízený orgán konstatuje, že **námítka není důvodná**. Nařízení vlády č. 173/2006 Sb. o zásadách stanovení úhrad a licenčních odměn za poskytování informací podle zákona o svobodném přístupu k informacím řeší stanovení sazeb v sazebníku na základě aktuálních nákladů a odhadu jejich vývoje. Účetní období nemusí být stanoveno, resp. označeno přímo v sazebníku, pokud dojde v průběhu účetního období k podstatné změně podmínek, vydá povinný subjekt nový sazebník. Metodické doporučení k sazebníku úhrad za poskytování informací, které stěžovatel zmiňuje, se týká obcí jako povinných subjektů podle právního stavu k 1. 10. 2009. MVČR v současné době reviduje a připravuje nové znění metodického doporučení.

15. K bodu č. 4 stížnosti. Nadřízený orgán konstatuje, že **námítka je důvodná**. Povinný subjekt v sazebníku úhrad uvedl v čl. I. odst. 5 náklady za anonymizování údajů ve formě A4, který je v rozporu s uvedenými náklady za které jsou povinné subjekty oprávněny žádat úhradu dle InfZ. Podrobnosti pro určení výše konkrétních sazeb úhrad InfZ blíže nevymezuje, vyplývá z něj však, že povinný subjekt může žádat úhradu nikoli jakýchkoli nákladů, které s vyřizováním žádosti o poskytnutí informace měl, ale pouze nákladů výslovně uvedených v InfZ, tedy *nákladů spojených s pořízením kopií, opatřením technických nosičů dat, s odesláním informací žadateli a za mimořádně rozsáhlé vyhledání informací*. Podrobný způsob stanovení úhrady každého z těchto nákladů pak blíže určuje nařízení vlády č. 173/2006 Sb.
16. K bodu č. 5 stížnosti. Nadřízený orgán dovedl ze spisového materiálu, že **námítka není důvodná**. Sazebník nemusí dle InfZ ani nařízení vlády č. 173/2006 Sb. obsahovat časovou hranici od kdy se považuje vyhledávání informací za mimořádně rozsáhlé vyhledávání, nicméně povinný subjekt dospěl k závěru, že toto určení je vhodné a sazebník bude v tomto ohledu též doplněn při změně sazebníku.
17. K bodu č. 6 stížnosti. Povinný subjekt při stanovení výše sazby za mimořádně rozsáhlé vyhledávání vycházel ze skutečných nákladů na hodinovou sazbu pracovníka, který se žádostmi o podání informací podle InfZ za organizaci zabývá. Časová náročnost nebyla stanovena odhadem, ale provedením časového testu. Nadřízený orgán **považuje námitku stěžovatele za nedůvodnou**.
18. K bodu č. 7 stížnosti. Povinný subjekt v oznámení o výši úhrady za poskytnutí informací stěžovateli přesně popsal v bodu č. 3 žádosti, jaké úkony pověřeného pracovníka jsou potřeba k tomu, aby byly požadované informace vyhledány. Námitka stěžovatele **není důvodná**. Povinný subjekt stanovil dle požadovaných informací postup jejich vyhledání.
19. K bodu č. 8 stížnosti. Nadřízený orgán konstatuje, že námitka žadatele upozorňující na nesoulad mezi přijetím žádosti (dne 18. 7. 2021) o poskytnutí informace a vydáním sazebníku úhrad za poskytování informací (dne 1. 9. 2021) **je důvodná**. Nadřízený orgán dovedl, že stěžovatel povinnému subjektu oprávněně vytýká, že z hlediska právní jistoty žadatele o poskytnutí informací je přitom oprávnění povinného subjektu žádat úhradu podmíněno nejen stanovením a zveřejněním sazebníku, ale i že se tak stalo ještě před přijetím žádosti o poskytnutí informace. Žadatel podal žádost o poskytnutí informace dříve než povinný subjekt vydal sazebník úhrad.
20. K bodu č. 9 stížnosti. Námitka žadatele **je důvodná**. Povinný subjekt, v oznámení o výši úhrady za poskytnutí informací ze dne 22. 9. 2021 adresovaného žadateli, neuvedl v poučení o možnosti podat proti požadavku úhrady nákladů stížnost, který nadřízený orgán bude o stížnosti rozhodovat. Poučení bylo vydáno v rozporu s ustanovením § 17 odst. 3 InfZ.

III.

21. Krajský úřad Ústeckého kraje po provedeném přezkumu uzavírá, že námitky žadatele v bodech stížnosti č. 2, 4, 8 a 9 upozorňující na nesoulad s ustanovením InfZ o hrazení nákladů za poskytnutí informací jsou důvodné. Proto v souladu s InfZ výši úhrady za poskytování informací snížil a povinnému subjektu přikázal, aby ve lhůtě 15 dnů ode dne doručení tohoto rozhodnutí informace dle žádosti poskytl.

Poučení o opravném prostředku

Proti tomuto rozhodnutí se podle § 16a odst. 9 InfZ nelze odvolat.

██████████
pověřená vedením odboru kultury a památkové péče

Rozdělovník

1. Rozhodnutí po jeho vydání bude doručeno povinnému subjektu (do datové schránky) – Galerie Benedikta Rejta, příspěvková organizace, Pivovarská 29/34, 440 01 Louny.
2. Rozhodnutí bude po nabytí právní moci a jejím vyznačení zasláno povinnému subjektu (doporučeně s dodejkou) - Galerie Benedikta Rejta, příspěvková organizace, Pivovarská 29/34, 440 01 Louny.
3. Rozhodnutí bude oznámeno odvolateli (do datové schránky) - ██████████
██████████
4. Rozhodnutí zůstává součástí kopie spisu uložené u Krajského úřadu Ústeckého kraje.

Ústecký kraj, Velká Hradební 3118/48, 400 02 Ústí nad Labem

Tel.: +420 475 657 111
Fax: +420 475 200 245

url: www.kr-ustecky.cz
e-mail: epodatelna@kr-ustecky.cz

IČ: 70892156
ID: t9zbsva

DIČ: CZ70892156
č. ú. 882733379/0800

Galerie Benedikta Rejta v Lounech, příspěvková organizace
IČO: 00360724
Pivovarská 34, 440 01 Louny

Číslo jednací: 525/r.2.e/Va/2021/DS
Vyřizuje: [REDAKCE]
Datum: 4.11.2021

POSKYTNUTÍ INFORMACE

Galerie Benedikta Rejta v Lounech, příspěvková organizace, IČO: 00360724, se sídlem Pivovarská 34, 440 01 Louny (dále jen „**Galerie Benedikta Rejta v Lounech**“) jako povinný subjekt dle § 2 odst. 1 zákona č. 106/1999 Sb., o svobodném přístupu k informacím, ve znění pozdějších předpisů (dále jen „**InfZ**“), tímto k žádosti o poskytnutí informací ze dne 18.7.2021 (dále jen „**Žádost**“), [REDAKCE] (dále jen „**Žadatel**“) poskytuje Žadateli informace, jak následuje.

Žadatel ve své Žádosti požadoval o poskytnutí následujících informací:

1. Registrační čísla veřejných zakázek přidělená odborem investic KÚ ÚK zakázkám, evidovaným od 1. 9. 2020 do současnosti
2. Kopie povinné dokumentace podle platné krajské směrnice k jednotlivým veřejným zakázkám (důvodové zprávy formuláře na zahájení veřejné zakázky, zveřejněné výzvy k podání nabídek, cenové nabídky, doložení ceny jako ceny v čase a místě plnění obvyklé, vyhodnocení výběrového řízení).
3. Přehled zaúčtování úhrad jednotlivých veřejných zakázek.

Dne 4.8.2021 vydal povinný subjekt rozhodnutí o odmítnutí Žádosti o poskytnutí informace, č.j. 362/r.2.e/Va/2021/DS, a to z důvodů neexistence informací, kterých se Žadatel domáhal (dále jen „**Rozhodnutí**“).

Proti Rozhodnutí podal Žadatel dne 9. 8. 2021 odvolání (dále jen „**Odvolání**“), jehož obsahem je:

1. *Povinný subjekt ve výrokové části rozhodnutí neuvedl, které informace odmítá z důvodu neexistence.*
2. *V odůvodnění uvedl povinný subjekt, že v dotazovaném období nerealizoval žádnou veřejnou zakázku, které by bylo přiděleno registrační číslo veřejných zakázek odborem investic KÚÚK a proto požadované informace reálně neexistují.*
3. *S uvedenou námitkou musím souhlasit, pokud se jedná o bod č. 1. Povinný subjekt může využít skutečnosti, a učinil tak, že evidence veřejných zakázek přešla z odboru investic KÚÚK na systém evidence v Tender areně a není povinen tuto zjevnou neznalost aktuálního stavu u žadatele řešit v zájmu naplnění práva na informace např. výzvou k upřesnění žádosti podle § 14 odst. 5 písm. b) InfZ.*
4. *Uvedenou námitku však nelze vztahovat na informace požadované v bodech č. 2 a č. 3 z důvodu existence krajských pravidel pro zadávání veřejných zakázek Ústeckým krajem a jím zřizovanými příspěvkovými organizacemi, zveřejněných na webu ÚK, která stanoví závazný postup pro zadávání všech veřejných zakázek zadávaných krajem a p. o. a jejich evidenci. Veřejné zakázky jejichž dokumentace je požadována v bodech č. 2 a 3 jsou veškeré veřejné zakázky za uvedené období, a proto u nich není uvedena žádná zmínka o přiděleném registračním čísle KÚÚK. Informace ve formě krajskou směrnicí předepsané dokumentace nepochybně existují, stejně jako zákonná povinnost jimi disponovat. Povinný subjekt je nepředložil a tvrzení o jejich neexistenci nedoložil.*

Nadřízený orgán na základě přijatého Odvolání přezkoumal postup povinného subjektu a rozhodl o Odvolání Žadatele tak, že vydal dne 6.9.2021 rozhodnutí č.j. KUUK/118551/2021/KP kterým rozhodl takto:

Podle ustanovení § 90 odst. 1 písm. b) zák. č. 500/2004 Sb., správního řádu, v účinném znění ve spojení s ustanovením § 20 odst. 4 písm. b) InfZ odvoláním napadené rozhodnutí Galerie Benedikta Rejta v Lounech, příspěvková organizace, ze dne 4. 8. 2021 č.j. 362/r.2.e/Va/2021/DS o odmítnutí žádosti o poskytnutí informace se ruší a věc se vrací k novému projednání.

Povinný subjekt při přípravě podkladů k odpovědi na body 2. a 3. Žádosti dospěl k závěru, že poskytnutí konkrétních informací z bodu 2. Žádosti naplňuje atributy mimořádně rozsáhlého vyhledání informací a vyzval Žadatele k úhradě za poskytnutí informací dle § 17 odst. 3 InfZ, a to oznámením ze dne 22. 9. 2021, č.j. 452/r.2.e/Va/2021/DS.

Následně žadatel proti výše zmíněnému oznámení o výši úhradě dne 27. 9. 2021 podal stížnost datovanou dnem 25. 9. 2021, kterou nadřízený orgán projednal a svým rozhodnutím ze dne 20.10.2021, č.j. KUUK/141658/2021 rozhodl tak, že výši úhrady za poskytnutí informace dle Žádosti snižuje na částku 0 Kč a povinnému subjektu se přikazuje, aby ve lhůtě 15 dnů ode dne oznámení tohoto rozhodnutí informací dle Žádosti Žadateli poskytl, což povinný subjekt činí, jak následuje.

K bodu 1. Žádosti vydává povinný subjekt rozhodnutí o částečném odmítnutí žádosti, které je vyhotoveno samostatně pod č.j. 526/r.2.e/Va/2021/DS, a to k informaci o registračních číslech veřejných zakázek přidělených odborem investic KÚÚK.

Pod bodem 1. Žádosti Žadatel požaduje registrační čísla veřejných zakázek přidělená odborem investic KÚÚK zakázkám, evidovaným od 1. 9. 2020 do současnosti. Povinný subjekt v dotazovaném období nerealizoval veřejnou zakázku, které by bylo přiděleno registrační číslo veřejných zakázek odborem investic KÚÚK. Povinný subjekt má k veřejným zakázkám přidělena registrační čísla Tender arenou s tím, že povinný subjekt eviduje v dotazovaném období 6 veřejných zakázek malého rozsahu nad výši plnění 50 000,00 Kč a jejich registrační čísla, přidělená Tender arenou, jsou následující.

1. Zpracování projektové dokumentace a bezpečnostního posouzení objektu čp. 34
Registrační číslo přidělené Tender arenou: VZ-20311/2021
2. Poskytování IT služeb
Registrační číslo přidělené Tender arenou: VZ-8871/2021
3. Vypracování dokumentace požární ochrany a bezpečnosti práce
Registrační číslo přidělené Tender arenou: VZ-5925/2021
4. Napojení objektů na PCO
Registrační číslo přidělené Tender arenou: VZ-41422/2020
5. Zhotovení generálního klíče
Registrační číslo přidělené Tender arenou: VZ-38440/2020
6. Vypracování požárně bezpečnostního řešení
Registrační číslo přidělené Tender arenou: VZ-38071/2020

K bodu 2. Žádosti poskytuje povinný subjekt informace k jednotlivým veřejným zakázkám, jak následuje.

1. Veřejná zakázka: Zpracování projektové dokumentace a bezpečnostního posouzení objektu čp. 34
 - dostupná dokumentace k této veřejné zakázce je uveřejněna na webových stránkách Tender areny: <https://tenderarena.cz/dodavatel/seznam-profilu-zadavatelu/detail/Z0001835/zakazka/441636>
2. Poskytování IT služeb
 - dostupná dokumentace k této veřejné zakázce je uveřejněna na webových stránkách Tender areny: <https://tenderarena.cz/dodavatel/seznam-profilu-zadavatelu/detail/Z0001835/zakazka/417003>
3. Vypracování dokumentace požární ochrany a bezpečnosti práce
 - dostupná dokumentace k této veřejné zakázce je uveřejněna na webových stránkách Tender areny: <https://tenderarena.cz/dodavatel/seznam-profilu-zadavatelu/detail/Z0001835/zakazka/409972>
4. Napojení objektů na PCO (pult centralizované ochrany)
 - dostupná dokumentace k této veřejné zakázce je uveřejněna na webových stránkách Tender areny: <https://tenderarena.cz/dodavatel/seznam-profilu-zadavatelu/detail/Z0001835/zakazka/396612>
5. Zhotovení generálního klíče
 - dostupná dokumentace k této veřejné zakázce je uveřejněna na webových stránkách Tender areny: <https://tenderarena.cz/dodavatel/seznam-profilu-zadavatelu/detail/Z0001835/zakazka/391446>
6. Vypracování požárně bezpečnostního řešení
 - dostupná dokumentace k této veřejné zakázce je uveřejněna na webových stránkách Tender areny: <https://tenderarena.cz/dodavatel/seznam-profilu-zadavatelu/detail/Z0001835/zakazka/390889>

Dokumentaci k výše uvedeným zakázkám dále poskytuje povinný subjekt Žadateli v elektronické podobě v rozsahu, ve kterém jsou jednotlivé dokumenty označeny jako příloha tohoto poskytnutí informace.

Všechny výše uvedené veřejné zakázky byly zadány v režimu přímého zadání.

V bodě č. 3. Žádosti Žadatel požaduje přehled zaúčtování úhrad jednotlivých veřejných zakázek, který povinný subjekt poskytuje v následujícím přehledu:

Číslo VZ	Název	Bankovní výpis	Číslo účetního dokladu	Na účtu – hodnoty v Kč	Celkově uhrazeno dne
VZ-38440/2020	Zhotovení generálního klíče	1	2021001	241 – 149 274,00	01.01.2021
VZ-41422/2020	Napojení objektů na PCO (pult centralizované ochrany)	3	2021003	241 – 167 178,00	05.01.2021
VZ-5925/2021	Vypracování dokumentace požární ochrany a bezpečnosti práce	19	2021020	241 – 20 570,00	26.02.2021
VZ-38071/2020	Vypracování požárně bezpečnostního řešení	96	2020107	241 – 68 970,00	22.12.2020
VZ-8871/2021	Poskytování IT služeb	44	2021047	241 – 23 850,00	10.05.2021
		104	2021123	241 – 9 400,00	26.08.2021
VZ-20311/2021	Zpracování projektové dokumentace a bezpečnostního posouzení objektu čp. 34	x	x	x	x

Přílohy:

1. VZ-20311/2021

- a. Vyhodnocení výběrového řízení
- b. Objednávka č. 36/2021
- c. Emailové potvrzení objednávky
- d. Potvrzení o uveřejnění smlouvy v registru smluv
- e. Výzva k podání nabídky
- f. Cenová nabídka od firmy ABEL C & C s. r. o.
- g. Výzva k podání nabídky vč. odmítnutí výzvy od p. Křížana
- h. Výzva k podání nabídky bez reakce

2. VZ-8871/2021

- a. Vyhodnocení výběrového řízení
- b. Smlouva o dílo č. 2/2021
- c. Potvrzení o uveřejnění smlouvy v registru smluv
- d. Cenová nabídka od Michala Vojáčka
- e. Cenová nabídka od Svět IT s. r. o.
- f. Cenová nabídka od COM PLUS CZ a. s.

3. VZ-5925/2021

- a. Vyhodnocení výběrového řízení
- b. Příkazní smlouva
- c. Potvrzení o uveřejnění smlouvy v registru smluv
- d. Cenová nabídka spol. HELPRO s.r.o.
- e. Cenová nabídka p. Blažka
- f. Cenová nabídka p. Cífká

4. **VZ-41422/2020**

- a. Vyhodnocení výběrového řízení
- b. Objednávka č. 37/2020
- c. Smlouva o dílo č. 3/2020 se spol. ABEL C & C s. r. o.
- d. Potvrzení o uveřejnění smlouvy v registru smluv
- e. Cenová nabídka spol. ABEL C & C s. r. o.
- f. Cenová nabídka od firmy VAPO bastling – Jiří Valenta
- g. Cenová nabídka spol. RYSPOL a RYSPOL spol. s r.o.

5. **VZ-38440/2020**

- a. Vyhodnocení výběrového řízení
- b. Objednávka č. 31/2020
- c. Smlouva o dílo č. 2/2020
- d. Potvrzení o uveřejnění smlouvy v registru smluv
- e. Cenová nabídka spol. OBEX klíče s. r. o.
- f. Cenová nabídka „zámečnictví Hamouz“
- g. Cenová nabídka „BELA MOST“

6. **VZ-38071/2020**

- a. Vyhodnocení výběrového řízení
- b. Objednávka č. 26/2020
- c. Smlouva o dílo č. 1/2020 se spol. HELPRO s. r. o.
- d. Potvrzení o uveřejnění smlouvy v registru smluv
- e. Cenová nabídka spol. HELPRO s. r. o.
- f. Cenová nabídka p. Paula
- g. Cenová nabídka p. Krejčíka

Poučení:

Proti postupu při vyřizování žádosti o informace lze podat stížnost u povinného subjektu, a to do 30 dnů ode dne doručení sdělení podle ust. § 6, § 14 odst. 5 písm. c) nebo § 17 odst. 3 InfZ v souladu s ust. § 16a InfZ.

V souladu se InfZ bude poskytnutí informace zveřejněno také na webových stránkách Galerie Benedikta Rejta v Lounech – www.gbr.cz.

.....
Galerie Benedikta Rejta v Lounech,
příspěvková organizace
MgA. Kateřina Melenová, ředitelka

Doručuje se:

1. [REDACTED] – do datové schránky
2. Spis Galerie Benedikta Rejta v Lounech, příspěvková organizace

Galerie Benedikta Rejta v Lounech, příspěvková organizace
Pivovarská 29 - 34, 440 01 Louny

Vyhodnocení výběrového řízení veřejné zakázky malého rozsahu na služby
- návrh na přímé zadání

Dne:

07.07.2021

Evidenční číslo:

VZ-20311/2021

Věc:

Vyhodnocení výběrového řízení veřejné zakázky malého rozsahu na služby s názvem „Zpracování projektové dokumentace a bezpečnostního posouzení objektu čp. 34“.

Zpracoval:

[Redacted]

Předkládá:

[Redacted]

Přílohy:

[Redacted]

Návrh na rozhodnutí zadavatele:

V souladu se zřizovací listinou

 **schvaluji**

přímé zadání veřejné zakázky malého rozsahu na služby s názvem „Zpracování projektové dokumentace a bezpečnostního posouzení objektu čp. 34“ a uzavření objednávky s vybraným dodavatelem – ABEL C&C s. r. o., Severní 60, 301 00 Plzeň, IČO: 25233157, a to za podmínek:

- nabídková cena: 84 800,00 Kč bez DPH
- nabídková cena: 102 608,00 Kč včetně DPH 21 %
- doba realizace: do 31.10.2021

 **ukládám**

[Redacted] zabezpečit další nezbytné úkony této veřejné zakázky malého rozsahu, zejména připravit a předložit objednávku na plnění předmětu této veřejné zakázky malého rozsahu k podpisu.

Termín: 7.7.2021

Rozhodnutí zadavatele:

S předloženým návrhem na rozhodnutí zadavatele **souhlasím**.

V Lounech dne 07.07.2021

MgA. Kateřina Melenová
ředitelka

Důvodová zpráva:

Vzhledem k předpokládané hodnotě této veřejné zakázky malého rozsahu na služby ve výši 84 800,00 bez DPH, je v souladu se směrnicí č. S-09/2018 „Pravidla pro zadávání veřejných zakázek Ústeckým krajem a jím zřizovanými příspěvkovými organizacemi“ čl. 6.1.1 bod a) a v souladu se zřizovací listinou p.o., předkládán návrh schválit přímé zadání této zakázky.

Organizace poptala tři firmy. Jedna firma odmítla, druhá na poptávku nereagovala, proto organizace zvolila firmu Abel C&C s. r. o. Veřejná zakázka bude hrazena z běžného rozpočtu příspěvkové organizace.

ABEL C & C s. r. o.
fait@abelplzen.cz
Severní 60
301 00 Plzeň
IČO: 25233157

V Lounech 07.07.2021
Č.j.: 304/h.4.e/Va/2021/email

Objednávka č. 36/2021

Na základě Vaší nabídky ze dne 23.6.2021 u Vás objednááme zpracování projektové dokumentace a bezpečnostního posouzení objektu čp. 34:

- => projektová dokumentace EPS ve formátu DWG + 5 ks tištěné pare za cenu 36 000 Kč bez DPH
- => součinnost při zpracování bezpečnostního posouzení objektu PČR v rozsahu 16 hodin + dopravné za cenu 16 800 Kč bez DPH
- => projektová dokumentace PZTS ve formátu DWG + 5 ks tištěné pare za cenu 32 000 Kč bez DPH

Celková cena bez DPH 84 800 Kč, 102 608 Kč s 21% DPH.

Děkujeme a jsme s pozdravem



MgA. Kateřina Melenová
ředitelka
Galerie Benedikta Rejta v Lounech, p. o.
tel.: 415 652 634
mail.: reditel@gbr.cz

Předmět: RE: Objednávka č. 36/2021

Od: <fait@abelplzen.cz>

Datum: 08.07.2021 10:47

Komu: "E-PODATELNA" <ekonom@gbr.cz>

Kopie: <kustova@abelplzen.cz>, <cerveny@abelplzen.cz>

Dobrý den,

Děkuji za zaslouanou objednávku a posílám její potvrzení.

S pozdravem Roman Fait, jednatel společnosti

ABEL C&C s.r.o.

Severní 60/25

301 00 Plzeň

tel.: +420 377829129

mobil: +420 736480171

e-mail: fait@abelplzen.cz

www.abelplzen.cz

-----Original Message-----

From: E-PODATELNA <ekonom@gbr.cz>

Sent: Wednesday, July 7, 2021 7:41 PM

To: Roman Fait <fait@abelplzen.cz>

Subject: Objednávka č. 36/2021

EOM

— Přílohy: —

2021 objednávka GBR projekt EPS_PZTS.pdf

279 KB

ABEL C & C s. r. o.
fait@abelplzen.cz
Severní 60
301 00 Plzeň
IČO: 25233157

V Lounech 07.07.2021
Č.j.: 304/h.4.e/Va/2021/email

Objednávka č. 36/2021

Na základě Vaší nabídky ze dne 23.6.2021 u Vás objednááme zpracování projektové dokumentace a bezpečnostního posouzení objektu čp. 34:

- => projektová dokumentace EPS ve formátu DWG + 5 ks tištěné pare za cenu 36 000 Kč bez DPH
- => součinnost při zpracování bezpečnostního posouzení objektu PČR v rozsahu 16 hodin + dopravné za cenu 16 800 Kč bez DPH
- => projektová dokumentace PZTS ve formátu DWG + 5 ks tištěné pare za cenu 32 000 Kč bez DPH

Celková cena bez DPH 84 800 Kč, 102 608 Kč s 21% DPH.

Děkujeme a jsme s pozdravem

MgA. Kateřina Melenová
ředitelka
Galerie Benedikta Rejta v Lounech, p. o.
tel.: 415 652 634

objednávka přijata dne 8.7.2021



ABEL
C&C s.r.o.
Severní 60, 320 00 Plzeň
tel./fax: 377 829 129

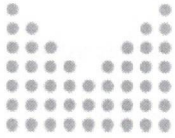

MINISTERSTVO VNITRA
ČESKÉ REPUBLIKY

Toto potvrzení o uveřejnění smlouvy v registru smluv bylo automaticky vygenerováno informačním systémem registru smluv ve smyslu § 5 odst. 4 zákona č. 340/2015 Sb., o registru smluv, a slouží k potvrzení skutečnosti, že níže specifikovaná smlouva byla v registru smluv v daný okamžik uveřejněna.

Informace o zápisu:

ID smlouvy:	15988679
ID verze:	17205587
Číslo verze:	1
Datum a čas zveřejnění:	16.07.2021 10:02:30
Zveřejňující subjekt:	Galerie Benedikta Rejta v Lounech, příspěvková organizace (t5wv8ht)
ID návazné smlouvy:	
Email pro zaslání potvrzení:	

Publikující smluvní strana:

Název subjektu:	Galerie Benedikta Rejta v Lounech, příspěvková organizace
IČO:	00360724
Datová schránka:	t5wv8ht
Adresa:	Pivovarská 34, 44001 Louny, CZ
Útvar / Odbor / Org. složka:	

Smlouva:

Předmět smlouvy:	Zpracování projektové dokumentace a bezpečnostního posouzení objektu čp. 34
Datum uzavření:	08.07.2021
Číslo smlouvy / č. jednací:	36/2021
Podepisující osoba:	MgA. Kateřina Melenová
Hodnota bez DPH:	84 800,00 CZK
Hodnota vč. DPH:	102 608,00 CZK

Předmět: Výzva k podání nabídky I. Abel
Od: MgA. Kateřina Melenová <reditel@gbr.cz>
Datum: 07.07.2021 12:51
Komu: Ing. Lenka Varmusová <ekonom@gbr.cz>

----- Přeposlaná zpráva -----

Předmět: RE: Výzva k podání nabídky
Datum: Wed, 23 Jun 2021 16:19:05 +0200
Od: fait@abelplzen.cz
Společnost: ABEL C&C s.r.o.
Komu: 'ředitelka Galerie Benedikta Rejta' <reditel@gbr.cz>

From: ředitelka Galerie Benedikta Rejta <reditel@gbr.cz>
Sent: Thursday, May 20, 2021 7:53 AM
To: info@abelplzen.cz
Subject: Výzva k podání nabídky

Vážení, v příloze Vám zasíláme výzvu k podání nabídky.

Předem děkuji za sdělení, zda se budete na výzvu reflektovat.

S pozdravem

MgA. Kateřina Melenová

ředitelka

Galerie Benedikta Rejta p.o.

Pivovarská 34 | 440 01 | Louny

www.gbr.cz | +420 776 663 394

MgA. Kateřina Melenová <reditel@gbr.cz>

ředitelka

Galerie Benedikta Rejta v Lounech

— Přílohy: —



BEZPEČNOSTNÍ A INFORMAČNÍ SYSTÉMY

ABEL C & C s.r.o.
Severní 60
IČ: 25233157

Tel. : 377 829 129
FAX: 377 829 131
E-mail : info@abelplzen.cz

CENOVÁ NABÍDKA

OBJEDNATEL:

**Galerie Benedikta Rejta v Lounech
MgA. Kateřina Melenová**

Na základě zaslané výzvy Vám předkládám nabídku na zpracování projektové dokumentace a bezpečnostního posouzení objektu č.p.34:

1) JEDNOSTUPŇOVÝ PROJEKT REKONSTRUKCE A MODERNIZACE EPS.

Předmětem projektové dokumentace EPS bude:

- Posouzení stavu slaboproudého vedení ve stěnách a návrh výměny kabelového vedení.
- Modernizace systému EPS odpovídajícího současným normám. Návrh výměny technologie EPS.

Projektová dokumentace EPS vychází z PBŘ – požárně bezpečnostní posouzení. Objednatel je v zadání pro projektovou dokumentaci EPS požadavek, aby se vycházelo ze stávajícího PBŘ, které je z roku 1994. Tento požadavek nelze akceptovat a je nutné pro zpracování nového projektu EPS nechat zpracovat i nové PBŘ. Toto není součástí níže uvedené ceny projektu EPS.

Požadavky projektanta – podklady pro projektovou dokumentaci:

- stavební půdorysy ve formátu dwg
- zpracování aktuálního PBŘ – požárně bezpečnostní posouzení.

Cena projektové dokumentace EPS ve formátu dwg + 5ks tištěné paré

36.000,- Kč bez DPH

2) BEZPEČNOSTNÍ POSOUZENÍ OBJEKTU

Zpracování bezpečnostního posouzení objektu z hlediska zabezpečení proti vloupání. Bezpečnostní posouzení provedou pracovníci Policie České republiky, krajské ředitelství Ústeckého kraje, pracoviště Louny. Dle předběžného jednání bude toto posouzení provedeno PČR bezplatně. V ceně za bezpečnostní posouzení objektu je pouze koordinace naší firmy a poskytnutí informací k systému PZTS (dříve EZS) – poplachový zabezpečovací a tísňový systém.

Cena za součinnost při zpracování bezpečnostního posouzení objektu PČR v rozsahu 16 hodin + dopravné

16.800,- Kč bez DPH

3) JEDNOSTUPŇOVÝ PROJEKT REKONSTRUKCE A MODERNIZACE PZTS

Projekt rekonstrukce EZS bude vycházet z nového bezpečnostního posouzení (viz. výše), bude obsahovat:

Předmětem projektové dokumentace PZTS bude:

- Posouzení stavu slaboproudého vedení ve stěnách a návrh výměny kabelového vedení.
- Modernizace systému PZTS odpovídajícího současným normám. Návrh výměny nevyhovujících částí technologie PZTS.
- Návrh kamerového systému, včetně kabelových tras

Požadavky projektanta – podklady pro projektovou dokumentaci:

- stavební půdorysy ve formátu dwg
- zpracování bezpečností posouzení objektu.

Cena projektové dokumentace PZTS ve formátu dwg + 5ks tištěné paré

32.000,- Kč bez DPH

Zpracoval: Roman Fait, jednatel společnosti

ABEL
C&C s.r.o.
Severní 60, 320 00 Plzeň
tel./fax: 377 829 129

.....
Podpis, razítko

Datum: 23.6.2021

Předmět: odmítnutí výzvy - výzva k podání nabídky na projekt modeznizace EPS a EZS v Galerii Benedikta Rejta p.o. v Lounech
Od: MgA. Kateřina Melenová <reditel@gbr.cz>
Datum: 07.07.2021 12:55
Komu: Ing. Lenka Varmusová <ekonom@gbr.cz>

ODMÍTNUTÍ

----- Přeposlaná zpráva -----

Předmět: Re: výzva k podání nabídky na projekt modeznizace EPS a EZS v Galerii Benedikta Rejta p.o. v Lounech
Datum: Tue, 15 Jun 2021 12:51:24 +0200 (CEST)
Od: Ing. Vlastimil Křižan <vl.krizan@seznam.cz>
Komu: MgA. Kateřina Melenová <reditel@gbr.cz>

Dobrý den,

po důkladném zvážení nebudu na tuto výzvu reflektovat.

Děkuji a s pozdravem

--

Ing. Vlastimil Křižan
Strážky 21
403 40 Ústí nad Labem

tel: 603 709 577
vl.krizan@seznam.cz



Fotovoltaické elektrárny na míru vč..zajištění dotace - www.wattcontrol.cz

----- Původní e-mail -----

Od: MgA. Kateřina Melenová <reditel@gbr.cz>
Komu: Ing. Vlastimil Křižan <vl.krizan@seznam.cz>
Datum: 15. 6. 2021 10:14:04
Předmět: výzva k podání nabídky na projekt modeznizace EPS a EZS v Galerii Benedikta Rejta p.o. v Lounech

Vážení, v příloze Vám zasíláme výzvu k podání nabídky.
Předem děkuji za sdělení, zda se budete na výzvu reflektovat.

S pozdravem

MgA. Kateřina Melenová

ředitelka

Galerie Benedikta Rejta p.o.

Pivovarská 34 | 440 01 | Louny

www.gbr.cz | +420 776 663 394

MgA. Kateřina Melenová <reditel@gbr.cz>

ředitelka

Galerie Benedikta Rejta v Lounech

— Přílohy: _____

reditel.vcf

299 bajtů

Předmět: výzva k podání nabídky na projekt modeznizace EPS a EZS v Galerii Benedikta Rejta p.o. v Lounech

Od: MgA. Kateřina Melenová <reditel@gbr.cz>

Datum: 15.06.2021 10:17

Komu: mmalarm@mmalarm.cz, Steinzova@mmalarm.cz

Kopie: Ing. Lenka Varmusová <ekonom@gbr.cz>

BEZ REAKCE

Vážení, v příloze Vám zasíláme výzvu k podání nabídky.
Předem děkuji za sdělení, zda se budete na výzvu reflektovat.

S pozdravem

MgA. Kateřina Melenová
ředitelka

Galerie Benedikta Rejta p.o.

Pivovarská 34 | 440 01 | Louny

www.gbr.cz | +420 776 663 394

MgA. Kateřina Melenová <reditel@gbr.cz>

ředitelka

Galerie Benedikta Rejta v Lounech

Přílohy:

PROJEKT EPS A EZS výzva K PODÁNÍ NABÍDKY.docx

20,7 KB

reditel.vcf

299 bajtů

Galerie Benedikta Rejta v Lounech, příspěvková organizace
Pivovarská 29 - 34, 440 01 Louny

Vyhodnocení výběrového řízení veřejné zakázky malého rozsahu na služby
- návrh na přímé zadání

Dne:

01.04.2021

Evidenční číslo:

VZ-8871/2021

Věc:

Vyhodnocení výběrového řízení veřejné zakázky malého rozsahu na služby s názvem „**Poskytování IT služeb**“.

Zpracoval:

[Redacted]

Předkládá:

[Redacted]

Přílohy:

[Redacted]

Návrh na rozhodnutí zadavatele:

V souladu se zřizovací listinou

 **schvaluji**

přímé zadání veřejné zakázky malého rozsahu na služby s názvem „**Poskytování IT služeb**“. a uzavření smlouvy s vybraným dodavatelem – Michal Vojáček, Kundratická 4596, 430 04 Chomutov, IČO: 07770081 (neplátce DPH), a to za podmínek:

- nabídková cena: vzdálené IT práce: **400,00 Kč/hod.** včetně DPH

IT práce prováděné u objednatele: **700,00 Kč/hod.** včetně DPH

poplatek za smlouvu: **1 000,00 Kč/měsíc** včetně DPH

servisní výjezd na adresu objednatele: **500,00 Kč/výjezd** včetně DPH

- nabídková cena nepřesáhne **150 000,00 Kč** bez DPH 21 %

 **ukládám**

[Redacted] zabezpečit další nezbytné úkony této veřejné zakázky malého rozsahu, zejména připravit a předložit smlouvu na plnění předmětu této veřejné zakázky malého rozsahu k podpisu.

Termín: 01.04.2021

DOBA REALIZACE: SMLOUVA NA 2 ROKY

Rozhodnutí zadavatele:

S předloženým návrhem na rozhodnutí zadavatele **souhlasím.**

V Lounech dne 01.04.2021

[Redacted]
MgA. Katerina Melenová
ředitelka

Důvodová zpráva:

Vzhledem k předpokládané hodnotě této veřejné zakázky malého rozsahu na služby v maximální výši 150 000,00 Kč bez DPH, je v souladu se směrnicí č. S-09/2018 „Pravidla pro zadávání veřejných zakázek Ústeckým krajem a jím zřizovanými příspěvkovými organizacemi“ čl. 6.1.1 bod a) a v souladu se zřizovací listinou p.o., předkládán návrh schválit přímé zadání této zakázky.

Organizace poptala celkem 3 firmy. Michal Vojáček podal nejhodnější nabídku. Veřejná zakázka bude hrazena z běžného rozpočtu příspěvkové organizace.

SMLOUVA O DÍLO Č. 2/2021

1. SMLUVNÍ STRANY

Objednatel: Galerie Benedikta Rejta v Lounech, p. o.
Pivovarská 29 – 34, 440 01 Louny
IČO: 00360724
Tel.: 415 652 634
zastoupena ředitelkou MgA. Kateřinou Melenovou

Poskytovatel: Michal Vojáček
Kundratická 4596, 430 04 Chomutov
IČO: 07770081
Tel.: 720 731 261
číslo bankovního účtu: 2710199105/5500

(dále též společně jako „Smluvní strany“)

2. PŘEDMĚT SMLOUVY

Předmětem této smlouvy je závazek Poskytovatele realizovat opatření směřující k řádnému chodu softwarových a hardwarových zařízení Objednatele (dále jen „Zařízení“) a provádět jejich pravidelnou údržbu a správu tak, aby došlo k minimalizaci vícenákladů vznikajících za provozu těchto zařízení (dále jen „správa IT“).

Pro účely této smlouvy se Zařízením myslí všechna zařízení vyhovující definici informační technologie, kterou Objednatel vlastní nebo ji má pronajatou. Účelu smlouvy vyhovují i ta zařízení, která objednatel v budoucnu zakoupí nebo si je pronajme.

Převážně se pak jedná o počítače a jejich periferie, notebooky, zařízení potřebné pro fungování vnitřní ethernetové sítě a všechny externí periferie využívané těmito zařízeními jako jsou tiskárny, scannery, síťová úložiště aj.

3. PRÁVA A POVINNOSTI SMLUVNÍCH STRAN

Poskytovatel poskytuje služby telefonicky, e-mailem a prostřednictvím dálkového přístupu. V případě poruchy poskytne Poskytovatel servisní zásahy, bude-li to třeba, v sídle Objednatele.

Poskytovatel odpovídá za to, že činnosti jím provedené v rozsahu Předmětu smlouvy budou provedeny s náležitou odborností.

Poskytovatel neodpovídá za závady vzniklé na Zařízeních, které nezpůsobil. Zejména pak neodpovídá za závady vzniklé nedodržením jeho doporučení a nedodržováním postupů stanovených výrobcem či Poskytovatelem.

Objednatel umožní Poskytovateli vstup na pracoviště Objednatele v pracovní době a v případě potřeby i mimo pracovní dobu.

Objednatel poskytne Poskytovateli veškerou součinnost potřebnou k plnění předmětu smlouvy. Objednatel bude Poskytovatele informovat o všech skutečnostech důležitých pro plnění předmětu smlouvy.

Objednatel bude konzultovat nákup nových HW a SW prostředků s Poskytovatelem.

Smluvní strany sjednávají, že správa systému nezahrnuje další náklady na opravy, potřebné náhradní díly, spotřební materiál a součástky a software, které při činnostech uvedených v Předmětu smlouvy musí být použity pro řádný chod všech Zařízení.

4. DOBA PLNĚNÍ

Smlouva se uzavírá na dobu určitou na 2 roky od podpisu oběma smluvními stranami.

5. CENA ZA PROVEDENÍ DÍLA, PLATEBNÍ A FAKTURAČNÍ PODMÍNKY

- vzdálené IT práce: **400** Kč/hodina
- IT práce prováděné u Objednatele: **700** Kč/hodina
- poplatek za smlouvu: **1 000** Kč/měsíc
- servisní výjezd na adresu Objednatele: **500** Kč/výjezd

Smluvní strany se dohodly, že celková cena poskytovatelem dodaného a objednatelům převzatého rozsahu díla za celou dobu trvání této smlouvy, nepřekročí částku 150 000,00 Kč bez DPH (181 500,00 Kč včetně DPH).

Fakturace a placení služeb dle bodu 5 této smlouvy o dílo bude prováděno dle poskytnutých služeb, avšak alespoň 1 x za měsíc, pokud dojde k plnění.

6. OCHRANA OSOBNÍCH ÚDAJŮ

Poskytovatel bere na vědomí, že je povinen chránit osobní údaje získané při správě počítačové sítě Objednatele a je povinen dodržovat další povinnosti související s ochranou osobních údajů dle zákona č. 101/2000 Sb. o ochraně osobních údajů.

Poskytovatel si je vědom, že při plnění služeb dle této smlouvy má přístup k datům, informacím a osobním údajům objednatelů a je tedy zpracovatelem osobních údajů dle směrnice GDPR a objednatel je hlavním správcem těchto osobních údajů a je plně odpovědný za jejich získání, nakládání s nimi, jejich ochranu a jakékoliv další činnosti s tím spojené dle směrnice GDPR.

Poskytovatel se zavazuje, že v souvislosti s plněním svých povinností dle směrnice GDPR přijme bezpečnostní, technická, organizační a jiná opatření potřebná k zajištění ochrany a bezpečnosti osobních údajů a dalších informací.

Poskytovatel se zavazuje, že bude zpracovávat osobní údaje poskytované objednatelům pouze na základě doložených pokynů objednatelů, z čehož výjimkou budou pouze ty případy, kdy jsou určité povinnosti správci uloženy přímo právním předpisem.

Poskytovatel se zavazuje, že nezapojí ke splnění povinností vyplývajících z této smlouvy při činnosti týkající se zpracování osobních údajů další osoby bez předchozího písemného souhlasu objednatelů.

Poskytovatel prohlašuje, že se se zaměstnanci objednatelů zavázal k mlčenlivosti při zpracování osobních údajů dle směrnice GDPR.

Poskytovatel se zavazuje, že po ukončení poskytování služeb objednateli spojených se zpracováním osobních údajů, s těmito údaji řádně naloží dle potřeb objednatele (např. výmaz záloh a existujících kopií, aj.).

Poskytovatel poskytne veškeré potřebné informace k doložení toho, že byly splněny povinnosti stanovené objednateli právními předpisy.

Poskytovatel se zavazuje, že umožní objednateli kontroly, audity či inspekce prováděné objednatelem nebo jiným příslušným orgánem dle právních předpisů.

Poskytovatel poskytne bez zbytečného odkladu nebo ve lhůtě, kterou stanoví objednatel, součinnost potřebnou pro plnění zákonných povinností objednatele spojených s ochranou osobních údajů, jejich zpracováním a s plněním povinností spojené se zpracováním osobních údajů dle příslušných právních předpisů.

7. ODSTOUPENÍ OD SMLOUVY

Kterákoliv Smluvní strana má právo odstoupit od této Smlouvy z kteréhokoliv zákonného důvodu. Odstoupení je účinné doručením písemného oznámení o odstoupení druhé Smluvní straně.

8. ZÁVĚREČNÁ USTANOVENÍ

Tato Smlouva může být změněna písemnými dodatky podepsanými všemi Smluvními stranami. Tato Smlouva je vyhotovena v 2 stejnopisech. Každá Smluvní strana obdrží 1 stejnopis této Smlouvy.

Tato Smlouva nabývá platnosti a účinnosti v okamžiku jejího podpisu všemi Smluvními stranami.

V Lounech dne 1.4.2021

Objednatel
MgA. Kateřina Melenová
ředitelka
Galerie Benedikta Rejta v Lounech, p. o.

V Lounech dne 1.4.2021

Poskytovatel
Michal Vojáček

.....
Louny, K. 003 607/24
podpis a razítko

.....
podpis a razítko



MINISTERSTVO VNITRA
ČESKÉ REPUBLIKY

Toto potvrzení o uveřejnění smlouvy v registru smluv bylo automaticky vygenerováno informačním systémem registru smluv ve smyslu § 5 odst. 4 zákona č. 340/2015 Sb., o registru smluv, a slouží k potvrzení skutečnosti, že níže specifikovaná smlouva byla v registru smluv v daný okamžik uveřejněna.

Informace o zápisu:

ID smlouvy:	14982295
ID verze:	16123775
Číslo verze:	1
Datum a čas zveřejnění:	06.04.2021 12:34:23
Zveřejňující subjekt:	Galerie Benedikta Rejta v Lounech, příspěvková organizace (t5wv8ht)
ID návazné smlouvy:	
Email pro zaslání potvrzení:	

Publikující smluvní strana:

Název subjektu:	Galerie Benedikta Rejta v Lounech, příspěvková organizace
IČO:	00360724
Datová schránka:	t5wv8ht
Adresa:	Pivovarská 34, 44001 Louny, CZ
Útvar / Odbor / Org. složka:	

Smlouva:

Předmět smlouvy:	Smlouva o poskytování IT služeb
Datum uzavření:	01.04.2021
Číslo smlouvy / č. jednací:	02/2021
Podepisující osoba:	MgA. Kateřina Melenová
Hodnota bez DPH:	
Hodnota vč. DPH:	

Smluvní strany:

Název:	Michal Vojáček
IČO:	07770081
Datová schránka:	
Adresa:	Kundratická 4596, 430 04 Chomutov
Útvar / Odbor / Org. složka:	
Právní forma	Fyzická osoba

Přílohy:

Smlouva_o_dilo_2_2021.pdf
118.2 kB, 06.04.2021 12:35:39
2011912eecb8065aece5ad15c937b19ab248e372f0fed0c5f644921a64e60fca

Doplňující informace o zveřejnění:

- Proběhlo doplnění údajů subjektu nebo smluvní strany dle databáze ISDS.

Adresa záznamu:

<https://smlouvy.gov.cz/smlouva/16123775>

Galerie Benedikta Rejta
Pivovarská 29 - 34
440 01 Louny 1

Michal Vojáček
Kundratická 4596
430 04 Chomutov

Věc: Odpověď na poptávku – externí IT služby

Dobrý den,
zasílám Vám nabídku pro poskytování externích IT služeb na základě poptávky:

- vzdálené IT práce: **400 Kč/hodina**
instalace softwaru, vzdálená uživatelská podpora, poradenství, správa síťového úložiště aj.
- IT práce prováděné v galerii: **700 Kč/hodina**
instalace IT technologie a její konfigurace, školení zaměstnanců, správa počítačové sítě aj.
- poplatek za smlouvu: **1 000 Kč/měsíc**
v případě, že bude účtována stálá měsíční platba za poskytování IT služeb
- servisní výjezd na adresu galerie: **500 Kč/výjezd**
Pivovarská 34, 440 01 Louny

Děkuji Vám a přeji Vám pěkný den

V Chomutově dne 18.3.2021

Michal Vojáček

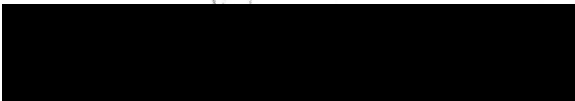

Dobrý den,

Galerie Benedikta Rejta v Lounech poptává externí IT služby pro zajištění stabilního a bezpečného provozu IT softwaru a hardwaru vč. poradenství při nákupu potřebných IT technologií. Jednalo by se o smlouvu na **dobu určitou**, a to na **2 roky**.

Poptáváme tyto IT služby:

- vzdálená uživatelská IT podpora zaměstnanců v rozsahu 0-10 hodin měsíčně
- školení zaměstnanců v uživatelském používání IT technologie vč. školení o bezpečnosti používání IT technologií (kybernetická bezpečnost) v rozsahu 0-10 hodin měsíčně
- správa počítačové sítě vč. softwarových a hardwarových aktualizací s cílem minimalizování bezpečnostních rizik a incidentů v rozsahu 0-30 hodin měsíčně
- správa síťového úložiště SYNOLOGY vč. pravidelných kontrol hardwaru a zálohování dat v rozsahu 0-2 hodin měsíčně
- poradenství v oblasti IT a tvorba podkladů pro výběrová řízení hardwaru/software v rozsahu 0-20 hodin měsíčně
- instalace a konfigurace IT technologie v rozsahu 0-40 hodin měsíčně

Vzhledem k tomu, že většina poptávaných služeb bude objednávana dle aktuálních potřeb galerie, v některých měsících může dojít k celkovým objednaným službám v rozsahu menším jak 1 hodina měsíčně. Z toho důvodu Vás žádáme o konkrétní cenovou nabídku dle těchto parametrů:

- vzdálené IT práce: 907,5 (750,- bez DPH) – v případě smluvního vztahu může být cena ponížena až na 726,- (600,- bez DPH) Kč/hodina
instalace softwaru, vzdálená uživatelská podpora, poradenství, správa síťového úložiště aj.
- IT práce prováděné v galerii: 907,5 (750,- bez DPH) – v případě smluvního vztahu může být cena ponížena až na 726,- (600,- bez DPH) Kč/hodina
instalace IT technologie a její konfigurace, školení zaměstnanců, správa počítačové sítě aj.
- poplatek za smlouvu: dle objemu předplácených hodin až 726,- (600,- bez DPH) Kč/měsíc
v případě, že bude účtována stálá měsíční platba za poskytování IT služeb
- servisní výjezd na adresu galerie: 960 (800 bez DPH) Kč/výjezd
Pivovarská 34, 440 01 Louny

Hodnotící kritéria:

- nejnižší cenová nabídka při následujícím výpočtu:

Cenová nabídka = servisní výjezd na adresu galerie + poplatek za smlouvu + (vzdálené IT práce x 10 hodin) + (IT práce prováděné v galerii x 10 hodin)

Všechny ceny musí být uvedeny včetně DPH.

Správa sítě (outsourcing IT)

Pro: **GALERIE BENEDIKTA REJTA (GBR) – MUZEUM
MODERNÍHO UMĚNÍ V LOUNECH**
Zpracoval: **Jakub Škácha**

Správa sítě

Tak bezproblémová, že ji nebudete vůbec řešit. Přesně taková je správa sítě v našem podání. Postaráme se o vše, co souvisí s IT. Zprovozníme počítače, nastavíme hosting, rozchodíme tiskárny, zajistíme zálohování, a když budete chtít, klidně si vezmeme do parády i firemní telefony. Vy díky tomu ušetříte čas, peníze i svoje nervy.

Už více než 13 let pomáháme menším i větším firmám. Máme za sebou například zakázky pro společnosti Porsche, Schreiber Foods, OBI, Vodafone, Freudenberg Group, Česká spořitelna nebo Makro. Vy se můžete zařadit mezi ně.

Když nám pak svěříte provoz IT, můžete se těšit na to, že:

- Pravidelně budeme kontrolovat, jestli vše funguje, jak má.
- Naši podporu máte nepřetržitě na e-mailu, po telefonu i na chatu.
- Přes vzdálenou správu odstraníme sebemenší problémy.
- Havarijní stavy okamžitě vyřešíme.
- Vaše data budeme pravidelně zálohovat v našich zabezpečených centrech.
- Postaráme se o pravidelný servis vaší výpočetní techniky.
- Zajistíme, že váš systém bude mít co nejvyšší zabezpečení.
- Najdeme vám výhodnější tarify pro internet i volání.
- Navrheme vám strategii vývoje vaší firmy z hlediska IT.
- Věci týkající se IT za vás vyjednáme i s dalšími firmami a subdodavateli.
- Pokud budete chtít, vyřešíme za vás také výběr a nákup hardwaru a softwaru. Vše uvedeme do chodu a naučíme vás s tím zacházet.

Kolik to bude stát?

Paušální cena služby

Popis služby	Hodinový kredit*	Měsíční paušál**
Správa PC, pravidelné návštěvy technika 1× měsíčně, běžná údržba, řešení havarijních stavů, vzdálená správa	10 hodin práce technika (v pracovní dny 07:00–18:00, včetně dopravného 120 km)	7 200 Kč
Správa PC, pravidelné návštěvy technika 1× měsíčně, běžná údržba, řešení havarijních stavů, vzdálená správa	20 hodin práce technika (v pracovní dny 07:00–18:00, včetně dopravného 240 km)	13 500 Kč

* Konečný rozsah služeb může být smluvně upraven.

** Uvedené ceny jsou bez DPH.

Kontaktní osoby

JUDr. Jakub Škácha

Telefon: +420 604 207 854

E-mail: skacha@svetIT.cz

Skype: Jakub Skacha

Michal Kočíř

Telefon: +420 773 789 448

E-mail: kocir@svetIT.cz

Skype: Michal Kocir

Nabídka je podána jménem společnosti:

Svět IT s.r.o.

IČO: 27165663 DIČ: 27165663

se sídlem: Praha 5, Na Hřebenkách 2288/72, PSČ 150 00

zapsaná v obchodním rejstříku vedeným Městským soudem v Praze,

oddíl C, vložka 101288

COM PLUS

ICT ...chtějte víc

**NABÍDKA
NA
POSKYTOVÁNÍ IT SLUŽEB
PRO
GALERII BENEDIKTA REJTA**

Datum vytvoření nabídky: 18. 3. 2021
Datum platnosti nabídky do: 30. 6. 2021

1. PROFIL SPOLEČNOSTI COM PLUS CZ A.S.

Sídlo společnosti a pobočková síť v ČR

Název společnosti	COM PLUS CZ a.s.
Sídlo	Nad Krocínkou 317/48 190 00 Praha 9
	Zaps. v obch. rejstříku u OS v Praze, odd. B, vložka 5971 190 00 Praha 9
IČ	257 72 104
DIČ	CZ25772104
Bankovní spojení	Komerční banka a.s. Praha 5, č. ú.273482440247/0100
ISO Certifikace	ISO 9001 - Systém řízení kvality ISO 14001 - Systém řízení ochrany životního prostředí ISO 45001:2018 Management BOZP ISO/EC 27 001 - Systémy managementu bezpečnosti informací

Hlavní kontaktní osoba managementu, která je zodpovědná za správnost nabídky a autorizuje ceny pro podpis Smlouvy o dílo, Rámcové smlouvy apod.:

Bc. Petr Uhlíř, Obchodní ředitel

Tel: +420 603 402 685

E-mail: petr.uhlik@complus.cz

Hlavní kontaktní osoba, která působí jako koordinátor přípravy nabídky pro účely výběrového řízení a pro další písemnou či osobní komunikaci

Jan Hofman, Obchodní manažer

Tel: +420 724 002 292

E-mail: jan.hofman@complus.cz

Společnost COM PLUS CZ a.s. si vyhrazuje veškerá práva na celou nabídku i na jakékoliv její části. Tento dokument obsahuje informace důvěrného charakteru a je určen výhradně pověřeným pracovníkům Zadavatele nabídky Galerie Benedikta Rejta a jako takový nesmí být bez předchozího písemného souhlasu autora kopírován nebo předán třetí fyzické nebo právnické osobě.

Upozornění: Všechny známky a názvy produktů uvedené v tomto materiálu jsou nebo mohou být registrované obchodní značky, obchodní značky nebo ochranné známky jejich vlastníků.

2. INFORMACE O SPOLEČNOSTI UCHAZEČE

- ✓ Společnost založena v roce 1993 a v roce 2000 přeměna s.r.o. na a. s.
- ✓ Jasná majetková struktura – akcie na jméno, bez účasti cizího kapitálu
- ✓ Průměrná zaměstnanost 95 kmenových pracovníků
- ✓ Z toho 1/2 zaměstnanců provádí servisní služby
- ✓ Průměrný obrát společnosti 250 mil. (služby)
- ✓ Společnost provozuje 12 poboček (6 obchodně technických míst a 6 technických)

Lokality rozmístění poboček společnosti

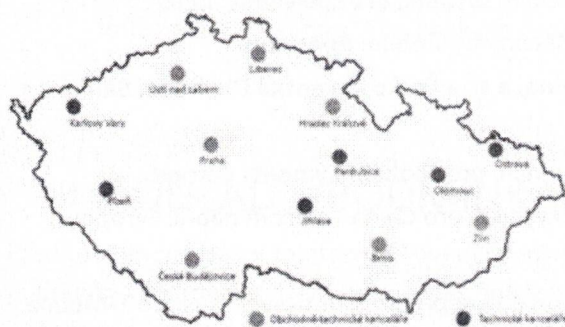

Lokality přímého servisního zabezpečení

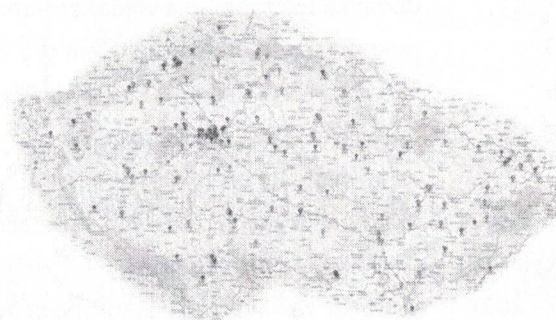

- ✓ ISO 9001:2015 Management jakosti
- ✓ ISO 14001:2015 Environmentální management
- ✓ ISO 45001:2018 Systém managementu BOZP
- ✓ ISO 27001: 2013 Management bezpečnosti informací (certifikace aktuálně probíhá)
- ✓ Společnost aktualizovala procesy v souladu s novým Zákonem o kybernetické bezpečnosti 18/2014 Sb.
- ✓ Každoroční audit zveřejňovaný ve výroční zprávě
- ✓ Provozujeme non-stop Centrum Sdílených Služeb (Service Desk, Help Desk, Dohledové centrum)

Dohledový systém:

<https://www.youtube.com/watch?v=5m7-Cb8J3-4>

Centrum sdílených služeb:

https://www.youtube.com/watch?v=S_f0CBY4NOW

NABÍDKA NA POSKYTOVÁNÍ IT SLUŽEB

Společnost COM PLUS působí na trhu telekomunikačních a informačních technologií a systémů od roku 1993, nejprve v podobě COM PLUS spol. s r.o.

2002	vznik společnosti COM PLUS CZ a.s.
2006 - 2007	integrace dceřiných společností do COM PLUS CZ a.s.
2008 - 2009	rozšíření portfolia služeb o podniková řešení Microsoft Dynamics posílení divize IT outsourcingu a Výstavby optických sítí
2010	zisk veřejné zakázky na vybudování nové telekomunikační sítě pro ČEPS, a.s. pro přenosové, hlasové a datové služby (tuto síť do současnosti společnost servisuje)
2011	získání významné zakázky – Workstation Operation Services pro společnost Telefónica O2 Czech Republic, a.s. (s partnerem Informática El Corte Inglés)
2012	otevření nového Centra sdílených služeb (CSS) dodávka telefonního a videokonferenčního systému pro společnost ČEPS
2013	pokrytí tunelu Blanka signálem pro všechny tři mobilní operátory
2015	servis koncových stanic Česká spořitelna, a.s. a Československá Obchodní Banka a.s.
2016	outsourcing EET pro Wincor velký migrační projekt platebních terminálů pro Global Payments Europe
2017	výstavba pevných optických a metalických sítí pro China Telecom napříč Evropou (DWDM a SDH technologie)
2017 - 2018	výstavba základnových stanic po celé ČR a také projekce optických tras pro T-Mobile prodloužení servisní smlouvy na telekomunikační síť společnosti ČEPS a.s.
2018	outsourcing ICT pro společnost Sportissimo po celé České republice i na Slovensku správa koncových stanic a periferií MŠMT dodání linkové karty pro zařízení včetně instalace, uvedení do provozu a integrace s dohledovým systémem pro společnost CESNET servis platebních terminálů pro společnost Ingenico
2019	Moneta Money Bank služby ICT Outsourcing pro více než 200 poboček v ČR služby HelpDesku pro CertiCon a.s. , zajištění funkčnosti softwaru pro rozpoznávání objektů z videozáznamu CertiConVis používaného na letištích, u policie apod. výstavba dobíjecích stanic pro Dopravní podnik hl. m. Prahy a dealery Škoda Auto
2020	rozšíření spolupráce s NTT , Smart monitoring Česká televize , Mondi a Provident výstavba FTTH pro T-Mobile Czech Republic a.s. v Karlovarském kraji IT Outsourcing pro společnost Schäfer – Menk s.r.o. IT Outsourcingové služby pro Rowius GmbH a Vimana Sp. z o.o. výstavba call centra pro SČVK

3. POPTÁVKA ZADAVATELE

- vzdálená uživatelská IT podpora zaměstnanců v rozsahu 0-10 hodin měsíčně
- školení zaměstnanců v uživatelském používání IT technologie vč. školení o bezpečnosti používání IT technologie (kybernetická bezpečnost) v rozsahu 0-10 hodin měsíčně
- správa počítačové sítě vč. softwarových a hardwarových aktualizací s cílem minimalizování bezpečnostních rizik a incidentů v rozsahu 0-30 hodin měsíčně
- správa síťového úložiště SYNOLOGY vč. pravidelných kontrol hardwaru a zálohování dat v rozsahu 0-2 hodin měsíčně
- poradenství v oblasti IT a tvorba podkladů pro výběrová řízení hardwaru/software v rozsahu 0-20 hodin měsíčně
- instalace a konfigurace IT technologie v rozsahu 0-40 hodin měsíčně

4. SOULAD S PODMÍNKAMI ZADAVATELE

Předložením nabídky v tomto výběrovém řízení uchazeč prohlašuje, že bez výhrad akceptuje všechny podmínky výběrového řízení stanovené společností Galerie Benedikta Rejta na základě jeho požadavků.

5. MANAŽERSKÉ SHRNUÍ DÁLE ZPRACOVANÉ NABÍDKY

Společnost COM PLUS CZ a.s. si Vám dovoluje předložit nabídku komplexní služby - IT outsourcing. Navrhujeme postupovat dle osvědčených metodik. Uchazeč předpokládá plnit zakázku za pomoci své specializované divize - ICT služby. Uchazeč je připraven dodávat komplexně všechny poptávané služby, a to na požadované úrovni (SLA) a kvalitě, uplatňovat získané know-how z jiných projektů a v neposlední řadě nabídnout své služby v cenově zajímavé úrovni s garancí kvality, zajištěnou sankčními pravidly.

Uchazeč předpokládá uplatnit tyto základní principy v daném pořadí;

- a) jasně definovat předmět služby a základní procesy**
- b) vymezit pravomoci a odpovědné osoby (nebo role)**
- c) definovat předpokládané cíle pro první rok služby**

- d) podepsat kontrakt
- e) zahájit etapu tranzice služby a dokončit ji ve stanoveném termínu
- f) poskytovat službu a reporting v rutinním provozu
- g) periodicky definovat strategie a cíle se zadavatelem
- i) definovat podklady pro exit služby

Potvrzujeme Vám, že Zadavatel může:

- zpřístupnit či poskytnout Účastníkem poskytnuté informace třetím osobám na základě povinnosti stanovené ZZVZ, nebo jiným zákonem,
- zpřístupnit Účastníkem poskytnuté informace na výzvu soudu, ať již v rámci či během soudního řízení nebo z titulu soudního rozhodnutí, státního zastupitelství, policie nebo věcně příslušného správního orgánu,
- použít Účastníkem poskytnuté informace k ochraně práv Zadavatele v rámci soudního či správního řízení,
- zpřístupnit Účastníkem poskytnuté doklady či informace společně v rámci Skupiny ČEZ,
- zpřístupnit Účastníkem poskytnuté doklady či informace svým externím poradcům a auditorům,
- pořizovat si kopie Účastníkem poskytnutých dokladů či informací pro vlastní potřebu či pro potřebu svých poradců či auditorů, případně prohláste, že na výše uvedené výhradě netrváte.

6. CENOVÁ NABÍDKA

- vzdálené IT práce: **775 Kč/hodina**
instalace softwaru, vzdálená uživatelská podpora, poradenství, správa síťového úložiště aj.
- IT práce prováděné v galerii: **1 090 Kč/hodina**
instalace IT technologie a její konfigurace, školení zaměstnanců, správa počítačové sítě aj.
- poplatek za smlouvu: **6 050 Kč/měsíc**
v případě, že bude účtována stálá měsíční platba za poskytování IT služeb
- servisní výjezd na adresu galerie: **1 340 Kč/výjezd**
Pivovarská 34, 440 01 Louny

Ceny jsou uvedeny včetně DPH.

7. FAKTURAČNÍ PODMÍNKY

- Poskytovatel uzavře s Objednatel Smlouvu o dílo nebo Rámcovou smlouvu, Servisní smlouvu apod., která se bude řídit právními předpisy platnými na území České republiky.
 - a) Pokud bude poskytování služeb zahájeno v termínu, který není začátkem kalendářního měsíce, bude cena za první kalendářní měsíc poskytování služeb vypočtena jako podíl měsíční částky za poskytování služeb Help Desku a počtu dnů tohoto kalendářního měsíce, vynásobený počtem dnů v tomto měsíci, po které byly služby Help Desk poskytovány.
 - b) Úhrada ceny bude provedena na základě předložení návrhu akceptačního protokolu obsahujícího vyhodnocení poskytování služeb a splnění parametrů outsourcingu předloženého Poskytovatelem nejpozději do pátého pracovního dne následujícího po skončení kalendářního čtvrtletí, v němž byly služby poskytovány.
 - c) Pokud Objednatel shledá akceptační protokol Poskytovatele jako neúplný či nesprávně zpracovaný, je povinen Poskytovatel provést jeho opravu do podoby akceptovatelné Objednatel do 5 pracovních dnů od jeho doručení.
 - d) Daňový doklad bude obsahovat náležitosti stanovené § 28 zákona 235/2004 Sb. zákona o DPH a § 13 a zákona 513/1991 Sb. obchodního zákoníku. Objednatel je oprávněn vrátit vadný daňový doklad Poskytovateli, a to až do lhůty splatnosti. Nová lhůta splatnosti začíná běžet dnem doručení bezvadného daňového dokladu.

Splatnost daňového dokladu bude 30 dnů od doručení Objednateli. Tato povinnost je splněna odepsáním příslušné částky z účtu Objednatele ve prospěch Poskytovatele.

Úrok z prodlení

Je-li objednatel v prodlení se zaplacením ceny díla, nebo její části, je povinen zaplatit zhotoviteli úrok z prodlení, a to ve výši 0.05% z dlužné částky za každý den prodlení. Splatnost úroku z prodlení je 30 dnů od doručení příslušného daňového dokladu.

8. PLATNOST NABÍDKY

Platnost této nabídky je do 30. 6. 2021. Platností je obmyšlena skutečnost vázanosti nabídkou. V jiném případě si, prosím, vyžádejte aktualizaci.

9. ZÁVĚR

Vážený obchodní přítel, jsme si vědomi toho, že jsme Vám předložili nabídku, kde navržené řešení nevyhází pouze z cenových požadavků, ale je především orientováno na splnění všech Vašich současných i budoucích požadavků. Navržené technologie i služby jsou připraveny zcela se přizpůsobit všem Vašim požadavkům a naši specializovaní techničtí pracovníci jsou připraveni zajistit jejich optimální provoz a Vaši naprostou spokojenost s jejich používáním.

Vážený obchodní přítel, ještě jednou nám dovoluňte poděkovat Vám za čas, který jste naší nabídce věnovali. Věříme, že uvedená nabídka bude odpovídat všem Vašim požadavkům, že Vám přispěje k Vašemu správnému rozhodnutí a že se s Vámi v blízké době setkáme při jednání o podmínkách servisu. Případné Vaše další dotazy Vám kdykoli velmi rádi zodpovíme. Těšíme se na další spolupráci s Vámi.

Jan Hofman
Obchodní manažer

Galerie Benedikta Rejta v Lounech, příspěvková organizace
Pivovarská 29 - 34, 440 01 Louny

Vyhodnocení výběrového řízení veřejné zakázky malého rozsahu na služby
- návrh na přímé zadání

Dne:

08.02.2021

Evidenční číslo:

VZ-5925/2021

Věc:

Vyhodnocení výběrového řízení veřejné zakázky malého rozsahu na služby s názvem „**Vypracování dokumentace a průběžné zajišťování požární ochrany a bezpečnosti práce**“.

Zpracoval:

[REDAKCE]

Předkládá:

[REDAKCE]

Přílohy:

[REDAKCE]

Návrh na rozhodnutí zadavatele:

V souladu se zřizovací listinou

 **schvaluji**

přímé zadání veřejné zakázky malého rozsahu na služby s názvem „**Vypracování dokumentace a průběžné zajišťování požární ochrany a bezpečnosti práce**“ a uzavření smlouvy s vybraným dodavatelem - HELPRO s. r. o, Husova 785, 440 01 Louny, IČO: 28740955, a to za podmínek:

- nabídková cena: vypracování dokumentace požární ochrany: 12 000,00 Kč bez DPH
- vypracování dokumentace bezpečnosti práce: 18 000,00 Kč bez DPH
- vypracování dokumentace zdolávání požáru: 15 000,00 Kč bez DPH
- čtvrtletně (udržování dokumentace, školení): 5 000,00 bez DPH (20 tis. Kč/rok)
- celkem: 125 000,00 Kč bez DPH (45 tis. Kč jednorázově, 4 x 20 tis. Kč)

- nabídková cena: 151 250,00 Kč včetně DPH 21 %

DOBA REALIZACE: SMLOUVA NA DOBU NEVRĚTIVU

 **ukládám**

[REDAKCE] zabezpečit další nezbytné úkony této veřejné zakázky malého rozsahu, zejména připravit a předložit smlouvu na plnění předmětu této veřejné zakázky malého rozsahu k podpisu.

Termín: 12.02.2021

Rozhodnutí zadavatele:

S předloženým návrhem na rozhodnutí zadavatele **souhlasím**.

V Lounech dne 08.02.2021

MgA. Kateřina Melenová
ředitelka

Důvodová zpráva:

Vzhledem k předpokládané hodnotě této veřejné zakázky malého rozsahu na služby ve výši 125 000,00 Kč bez DPH, je v souladu se směrnicí č. S-09/2018 „Pravidla pro zadávání veřejných zakázek Ústeckým krajem a jím zřizovanými příspěvkovými organizacemi“ čl. 6.1.1 bod a) a v souladu se zřizovací listinou p.o., předkládán návrh schválit přímé zadání této zakázky.

Organizace poptala celkem 3 firmy. Firma HELPRO s. r. o. podala nejvhodnější nabídku. Veřejná zakázka bude hrazena z běžného rozpočtu příspěvkové organizace.

PŘÍKAZNÍ SMLOUVA číslo 090/03/2020

uzavřená mezi:

Název: Galerie Benedikta Rejta v Lounech, příspěvková organizace,
Sídlo: Pivovarská 34, 44001 Louny
IČO / DPH: 00360724
Odpovědná osoba: Mga. Kateřina MELENOVÁ, ředitelka
(dále jen jako **Příkazce**)

a:

Název: **HELPRO s.r.o.**
Spisová značka: C 29906 vedená u Krajského soudu v Ústí nad Labem
Sídlo: Husova 785, 440 01 Louny
IČO: 287 40 955
DIČ: CZ 287 40 955
Číslo účtu: 204590997/0600 – GE Money Bank, a.s.
Odpovědná osoba: Václav HELŠUS, jednatel
(dále jen jako **„Příkazník“**)

(Příkazce a Příkazník dále také společně jako **„Smluvní strany“** a každý samostatně jako **„Smluvní strana“**) uzavírají níže uvedeného dne, měsíce a roku v souladu s ustanovením § 2430 a násl. zákona č. 89/2012 Sb., občanský zákoník, ve znění pozdějších předpisů, tuto **příkazní smlouvu** (dále jen **„Smlouva“**).

1. PŘEDMĚT PŘÍKAZNÍ SMLOUVY

- 1.1.** Předmětem smlouvy je průběžné zajišťování požární ochrany v rozsahu zákona ČNR č. 133/85 Sb. o požární ochraně ve znění zákona č. 67/01 Sb., vyhlášky MV č. 246/01 Sb., o požární prevenci a technických norem a předpisů v oboru požární ochrany (dále jen PO), vztažených k provozu a činnostem příkazce.
- 1.2.** Dalším bodem je zajišťování všeobecné bezpečnosti práce dle č. 262/06 Sb., dalších právních a technických norem v oboru bezpečnosti a ochrany zdraví při práci (dále jen BOZP) majících vztah k provozu a činnostem příkazce.

090/03/2020

2. POVINNOSTI PŘÍKAZNÍKA

2.1 POŽÁRNÍ OCHRANA

- 2.1.1.** Stanovit do 90ti dnů od podepsání smlouvy organizaci zabezpečení PO s ohledem na požární nebezpečí provozované činnosti.
- 2.1.2.** Zavést a průběžně novelizovat předepsanou dokumentaci PO vyžadovanou právními předpisy, zejména stanovit podmínky požární bezpečnosti provozovaných činností.
- 2.1.3.** Zpracovat a aktualizovat povinnou dokumentaci PO v souladu s právními a technickými normami.
- 2.1.4.** Zpracovat, zavést a sledovat vedení předepsané dokumentace školení o PO, kontrolovat dodržování termínů provádění opakovaného školení o PO pro zaměstnance, sledovat provádění školení fyzických osob, které se příležitostně zdržují na pracovištích příkazce a vykonávají požárně nebezpečné činnosti nebo přichází do styků s těmito činnostmi, provádět periodické školení o PO pro vedoucí zaměstnance, provádět školení, odbornou přípravu členů preventivních požárních hlídek a preventistů a k tomu vést předepsanou agendu.
- 2.1.5.** Zajistit proškolení požární asistenční služby při provádění požárně nebezpečných akcí, tato akce musí být příkazníku včas oznámena.
- 2.1.6.** Zajistit provádění preventivních požárních prohlídek, nebo kontrolu jejich provádění, včetně zápisů do požární knihy.
- 2.1.7.** Pokud budou zjištěny závady, pokusit se zajistit jejich odstranění ihned prostřednictvím jednotlivých vedoucích, kterým toto přísluší a je-li to v běžných silách příkazníka.
- 2.1.8.** Zúčastnit se kontrol prováděných státním požárním dozorem a projednání zápisu
- 2.1.9.** Zúčastnit se všech důležitých jednání se státním požárním dozorem.
- 2.1.10.** Na základě požadavku příkazce stanovovat opatření při provádění prací se zvýšeným nebezpečím požáru, zejména při sváření.
- 2.1.11.** Na základě požadavku příkazce spolupracovat při posouzení nových technologií nebo výroby.

2.2 BEZPEČNOST PRÁCE

- 2.2.1.** Vyhledání a identifikace rizik, stanovení základních situací a událostí, které mohou vést k úrazu nebo nemoci z povolání. Stanovit do 90ti dnů od podepsání smlouvy organizaci zabezpečení BOZP.
- 2.2.2.** Rozbor dřívějších úrazů, nehod a nemocí z povolání.
- 2.2.3.** Stanovení zdrojů a příčin rizik, a stanovit opatření k jejich zamezení.
- 2.2.4.** Posouzení organizace a řízení práce, a posouzení případných změn.

090/03/2020

2.2.5. Kontrola aktuálnosti identifikovaných rizik při zásadních změnách technologických postupů, při změně předpisů nebo na základě zkušeností získaných při mimořádných stavech, haváriích nebo úrazech.

2.2.6. Preventivní činnost

- a) zajistit provádění školení vedoucích zaměstnanců dle zpracované dokumentace a sledovat provádění školení ostatních zaměstnanců, případně na těchto školeních spolupracovat
- b) zpracovat směrnici na vydávání a používání OOPP, mycích, čistících a dezinfekčních prostředků a sledovat její dodržování
- c) provádět pravidelné kontroly fyzického stavu a navrhopatření k jeho zlepšení
- d) kontrolovat zajištění úrovně technického stavu technologií
- e) zjišťovat úroveň rizikových faktorů pracovních podmínek
- f) u neodstranitelných rizik navrhopatření k minimalizaci
- g) sledovat vybavenost všech zařízení a strojů, návody na bezpečný provoz a na prokazatelné seznámení jejich obsluh s těmito pravidly
- h) věnovat zvýšenou pozornost vyhrazeným technickým zařízením a sledovat zvláštní zdravotní a technickou způsobilost osob obsluhujících tato zařízení
- i) sledovat vybavenost prostředky pro poskytnutí první pomoci
- j) provádět evidenci a rozbor pracovních úrazů a navrhopatření k jejich opakování

2.2.7. Zpracování, vedení nebo sledování předepsané dokumentace

- a) dokumentace školení zaměstnanců
- b) doklady o kvalifikačních zkouškách u pracovníků speciálních profesí
- c) doklady o zdravotní a odborné způsobilosti zaměstnanců
- d) dokumentace o úrazech
- e) doklady o určení prostředí z hlediska elektrických zařízení, stanovení vnějších vlivů
- f) doklady o výchozích revizích, periodických revizích, kontrolách, odborných prohlídkách a zkouškách vyhrazených technických zařízení, technická osvědčení apod.
- g) soupis identifikovaných rizik a navržených opatření
- h) směrnice o poskytování OOPP
- i) provozní předpisy
- g) vnitřní řády a směrnice o BOZP

2.2.8. Zúčastnit se kontrol ze strany dozorujících orgánů.

2.3 DALŠÍ SLUŽBY ZA ZVLÁŠTNÍ FINANČNÍ ÚHRADU:

2.3.1. Pohotovostní služby v mimopracovní době, svátcích, dnech pracovního volna a klidu - *podmínky stanoveny zvláštní smlouvou.*

2.3.2. Dodávky hasicích zařízení a provedení revizí hasicích zařízení a hydrantů.

2.3.3. Vypracování požárně bezpečnostního řešení.

090/03/2020

- 2.3.4.** Revize požárně bezpečnostních zařízení: požární klapky, požární ucpávky, požární nátěry atd.

3 POVINNOSTI PŘÍKAZCE

- 3.1.** Umožnit prostudování stávající dokumentace PO a BOZP zaměstnancům příkazníka.
- 3.2.** Určit zaměstnance, z řad hospodářského vedení, pro styk se zaměstnanci příkazníka a vybavit jej potřebnými pravomocemi.
- 3.3.** V případě potřeby umožnit ve vhodném prostoru převlékání a mytí zaměstnancům příkazníka.
- 3.4.** Dokumentaci zpracovanou příkazníkem, vydávat jako interní právní předpisy.
- 3.5.** Zajistit průběžnou informaci o nových nástupech a na vyžádání předložit k nahlédnutí aktuální výpis zaměstnanců.
- 3.7.** Informovat příkazníka o všech zamýšlených nebo připravovaných akcích, které souvisí s PO a BOZP - výstavba, změna užívání, změna majetkových vztahů, změna nebo zavádění nové technologie, změny činnosti, změny vnějších nebo vnitřních komunikačních systémů, svařování v nebezpečných prostorech, otevírání nových staveb atd.
- 3.8.** Na návrh příkazníka postihovat v odůvodněných případech porušování předpisů o PO a BOZP dle vlastních interních předpisů nebo Zákoníku práce.
- 3.9.** Umožnit zaměstnancům příkazníka požadovat odstranění závad většího rozsahu od vedoucích pracovníků, kterým toto přísluší, nebo požadovat odstranění odloženého materiálu v únikových cestách, před rozvaděči a uzávěry energie, ručními hasicími přístroji, nástupovými plochami atd.
- 3.10.** Umožnit jednání se statutárním zástupcem příkazníka je-li:
- a/ nutno projednat způsob odstranění hrubých závad
 - b/ nutno zprostředkovat některé služby
 - c/ potřeba podpisu na některý z vyhotovených dokladů
 - d/ nutno řešit opakovanou a neřešenou nekázeň zaměstnanců příkazce v oblasti PO + BOZP
 - e/ nutno, zastavit případné maření výsledků práce příkazníka
 - f/ v ostatních případech, kdy musí rozhodnout statutární zástupce příkazníka
- 3.11.** Vytvořit po dohodě se zástupcem příkazníka podmínky pro provedení cvičného požárního poplachu.
- 3.12.** Vytvářet podmínky a organizačně zajistit školení vedoucích zaměstnanců o PO a BOZP a odborné přípravy členů požárních hlídek (místopost, uvolnění).
- 3.13.** V případě jakéhokoliv sporu s orgánem státního požárního dozoru nebo státního odborného dohledu nad BOZP - (uložení postihu - již ve fázi zahájení správního řízení), umožnit zaměstnanci příkazníka, za přítomnosti statutárního zástupce příkazce nebo

090/03/2020

jím pověřeného pracovníka, jednat jménem příkazce na základě plné moci nebo jiného pověření.

- 3.14.** Včas předložit k nahlédnutí, či prostudování písemnosti nebo jiné dokumenty týkající se PO nebo BOZP, kterými je nutno se zabývat.
- 3.15.** Uhradit příkazníku finanční náklady na drobný materiál, spotřebovaný pro příkazce - po objednání a převzetí určeným pracovníkem příkazce.

4 ŘEŠENÍ VZNIKLÉ ŠKODY

- 4.1.** Smluvní strana, která způsobí druhé straně škodu zaviněnou porušením smluvní nebo právní povinnosti, je povinna druhé straně takto vzniklou škodu nahradit a to v rozsahu zákona.

5 PLATEBNÍ PODMÍNKY

5.1. SMLUVNÍ CENA

- 5.1.1.** Smluvní cena za služby, které jsou předmětem této smlouvy, je uvedena v příloze této smlouvy. Příloha je nedílnou součástí smlouvy a může být dohodou obou stran měněna.
- 5.1.2.** Obě strany, které smlouvu uzavírají, se na smluvní ceně dohodly a prohlašují, že s cenou uvedenou v dodatku souhlasí.
- 5.1.3.** V průběhu platnosti této smlouvy může být realizován nárůst ceny za služby o částku, která zohlední nárůst nákladů na zajištění služeb uvedených v této smlouvě a vzejde z dohody obou stran.

5.2. ZPŮSOB PLATBY

- 5.2.1.** Platby ve sjednané výši budou prováděny vždy na základě vystavených faktur.
- 5.2.2** Nebude-li platba provedena v termínu, může příkazník uplatnit smluvní pokutu 0,5 % z dlužné částky, za každý započatý den po datu splatnosti.

6. ZÁVĚREČNÁ USTANOVENÍ

6.1. ZPŮSOB VÝPOVĚDI

- 6.1.1.** Oboustranně lze smlouvu vypovědět s tříměsíční výpovědní lhůtou, běžící od prvního dne měsíce následujícího po doručení výpovědi. Výpověď musí být provedena písemnou formou s prokazatelným předáním.
- 6.1.2.** Příkazník v průběhu výpovědní lhůty předá příkazci kompletní dokumentaci, včetně přehledu všech důležitých údajů tak, aby bylo možno na činnost firmy okamžitě navázat.

090/03/2020

- 6.1.3** V případě, že ani po písemném upozornění smluvní strana nesplní touto smlouvou dohodnuté povinnosti, může strana druhá vypovědět tuto smlouvu a to písemně se 14-ti denní lhůtou k předání převzaté agendy a zajištění kontinuity. Náhrada škody tím není dotčena.
- 6.1.4** V případě trvání dluhu, který není dostatečně vysvětlen, může příkazník vypovědět smlouvu okamžitě, přičemž za výpovědní lhůtu se považuje zbytek dnů v měsíci, kdy byla výpověď podána. Tím nejsou dotčena práva na finanční vyrovnání.
- 6.1.5.** Vzniknou-li v době trvání dluhu delším než 1 měsíc důvody k zahájení řízení o postihu příkazce, není příkazník vázán zárukou uvedenou v odstavci 4.1. této smlouvy

6.2. MLČENLIVOST A NEŠÍŘENÍ DOKUMENTACE

- 6.2.1.** Příkazník prohlašuje, že pomlčí o informacích a údajích, které budou příkazcem označeny jako důvěrné nebo utajované.
- 6.2.2.** Příkazce prohlašuje, že budou respektována práva na autorství u dodaných dokumentů příkazcem a zajistí, aby tyto dokumenty nebyly dále šířeny bez souhlasu příkazce.

6.3. PLATNOST SMLOUVY

- 6.3.1.** Tato smlouva nabývá účinnosti dnem: 12.02.2021.
- 6.3.2.** Smlouva je uzavřena na dobu neurčitou.

6.4. VYMEZENÍ PŮSOBNOSTI

Smlouva se vztahuje na prostory příkazce:

- a- Galerie Benedikta Rejta v Lounech, p.o., Pivovarská 34, 44001 Louny

V Lounech, dne: 12.02.2021

příkazník: 12.02.2021

příkazce: 12.02.2021

.....
Václav HELŠUS, jednatel

.....
Mga. Kateřina MELENOVÁ, ředitelka

PŘÍLOHA č. 1 k PŘÍKAZNÍ SMLOUVĚ číslo 090/03/2020

uzavřené mezi:

Název: Galerie Benedikta Rejta v Lounech, příspěvková organizace,
Sídlo: Pivovarská 34, 44001 Louny
IČO 00360724
Odpovědná osoba: Mga. Kateřina MELENOVÁ, ředitelka
(dále jen jako „Příkazce“)

a:

Název: **HELPRO s.r.o.**
Spisová značka: C 29906 vedená u Krajského soudu v Ústí nad Labem
Sídlo: Husova 785, 440 01 Louny
IČO / DIČ: 287 40 955 / CZ 287 40 955, plátce DPH
Číslo účtu: 204590997/0600 – GE Money Bank, a.s.
Odpovědná osoba: Václav HELŠUS, jednatel
(dále jen jako „Příkazník“)

1. Touto přílohou je určena cena za služby v oboru požární ochrany a bezpečnosti práce, které jsou specifikované v příkazní smlouvě. Příloha je nedílnou součástí příkazní smlouvy č. **090/03/2020**.
2. Obě strany, které příkazní smlouvu uzavřely a dohodly se na smluvní ceně za uvedené služby ve výši:
 - a) **5.000,- Kč čtvrtletní paušál** (20.000,- Kč/ za rok) - s platností od 12. 02. 2021, tato částka bude vyplacena na základě vystavené faktury vždy na začátku období.
 - b) Vypracování dokumentace **požární ochrany** v rozsahu příkazní smlouvy cena 12.000,- Kč.
 - c) Vypracování dokumentace **bezpečnosti práce** v rozsahu příkazní smlouvy cena 18.000,-Kč.
 - d) Vypracování **dokumentace zdolávání požáru** pro potřeby HZS ČR z důvodu připojení elektrické požární signalizace 15.000,- Kč
3. Ceny jsou uvedeny bez DPH.
4. Tato cena může být po dohodě obou stran změněna, za podmínek uvedených v příkazní smlouvě. Změna musí být provedena formou přílohy příkazní smlouvy.

V Lounech, dne: 12. 02. 2021

příkazník:

příkazce:

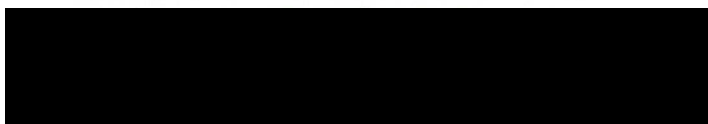

Václav HELŠUS, jednatel

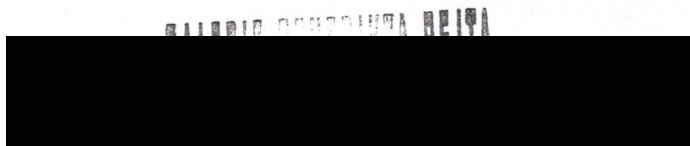

Mga. Kateřina MELENOVÁ, ředitelka

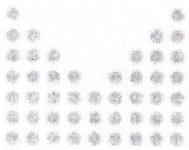

Toto potvrzení o uveřejnění smlouvy v registru smluv bylo automaticky vygenerováno informačním systémem registru smluv ve smyslu § 5 odst. 4 zákona č. 340/2015 Sb., o registru smluv, a slouží k potvrzení skutečnosti, že níže specifikovaná smlouva byla v registru smluv v daný okamžik uveřejněna.

Informace o zápisu:

ID smlouvy:	14550163
ID verze:	15619543
Číslo verze:	1
Datum a čas zveřejnění:	25.02.2021 16:57:51
Zveřejňující subjekt:	Galerie Benedikta Rejta v Lounech, příspěvková organizace (t5wv8ht)
ID návazné smlouvy:	
Email pro zaslání potvrzení:	ekonom@gbr.cz

Publikující smluvní strana:

Název subjektu:	Galerie Benedikta Rejta v Lounech, příspěvková organizace
IČO:	00360724
Datová schránka:	t5wv8ht
Adresa:	Pivovarská 34, 44001 Louny, CZ
Útvar / Odbor / Org. složka:	

Smlouva:

Předmět smlouvy:	Zajišťování požární ochrany, zajišťování všeobecné bezpečnosti práce
Datum uzavření:	12.02.2021
Číslo smlouvy / č. jednací:	090/03/2020
Podpisující osoba:	MgA. Kateřina Melenová
Hodnota bez DPH:	
Hodnota vč. DPH:	

Smluvní strany:

Název:	HELPRO s. r. o.
IČO:	28740955
Datová schránka:	wyjzd5p
Adresa:	Husova 785, 44001, Louny
Útvar / Odbor / Org. složka:	
Právní forma	Právnícká osoba

Přílohy:

90_03_2020.pdf

241.07 kB, 25.02.2021 16:59:09

8b6f935d4c34bc513a6c87754bf38613e97d14e0f03e5c84957c6aad30c46d4e

90_03_2020_priloha.pdf

126.83 kB, 25.02.2021 16:59:09

a0f5a0ed662c92a9c2abf536c2b238f3ca5a2dd2e3f33de000a2e2e1d65f65e0

Doplňující informace o zveřejnění:

- Proběhlo doplnění údajů subjektu nebo smluvní strany dle databáze ISDS.

Adresa záznamu:

<https://smlouvy.gov.cz/smlouva/15619543>

MgA. Kateřina Melenová, ředitelka
Galerie Benedikta Rejta v Lounech, p.o.
Pivovarská 34
44001 Louny

Cenová nabídka

vypracování dokumentace požární ochrany a bezpečnosti práce

- Investor: Galerie Benedikta Rejta v Lounech, příspěvková organizace, 44001 Louny, Pivovarská 34, IČO: 00360724
- Objekt: Pivovarská 34, 440 01 Louny
- Rozsah: je vypracování dokumentace a průběžné zajišťování požární ochrany v rozsahu zákona ČNR č. 133/85 Sb. o požární ochraně ve znění zákona č. 67/01 Sb., vyhlášky MV č. 246/01 Sb., o požární prevenci a technických norem a předpisů v oboru požární ochrany (dále jen PO), vztahených k provozu a činnostem příkazce. Další částí vypracování dokumentace a průběžné zajišťování všeobecné bezpečnosti práce dle č. 262/06 Sb., dalších právních a technických norem v oboru bezpečnosti a ochrany zdraví při práci (dále jen BOZP) majících vztah k provozu a činnostem příkazce.
- Cena: 45.000,- Kč (bez DPH) vypracování dokumentace
- Termín: 90 dní od objednání
- Cena 20.000,- ročně udržování dokumentace, školení kontroly.....

Přílohou k této cenové nabídce je návrh smlouvy a příloha.

V Lounech dne: 23.11.2020

.....
Václav Helšus jednatel
mobil: +420 724 658 777
email: vaclav.helsus@helpro.cz

HELPRO s.r.o.,
sídlo: Husova 785, 440 01, Louny
IČO: 287 40 955, DIČ: CZ 287 40 955
GE Money Bank, a.s.- 204590997/ 0600
plátce DPH

MgA. Kateřina Melenová, ředitelka
Galerie Benedikta Rejta v Lounech, p.o.
Pivovarská 34
44001 Louny

Cenová nabídka

vypracování dokumentace požární ochrany a bezpečnosti práce

Investor: Galerie Benedikta Rejta v Lounech, příspěvková organizace, 44001 Louny,
Pivovarská 34, IČO: 00360724
Objekt: Pivovarská 34, 440 01 Louny
Cena: 64.000,- Kč vypracování dokumentace / roční paušál 30.000,- Kč
Termín: tři měsíce

V Praze, dne: 25.10.2020



Zbyněk Blažek
V Úžlabině 2055/16,
100 00, Praha 10 - Strašnice
IČ: 64556034

MgA. Kateřina Melenová, ředitelka
Galerie Benedikta Rejta v Lounech, p.o.
Pivovarská 34
44001 Louny

Cenová nabídka

vypracování dokumentace požární ochrany a bezpečnosti práce

Investor: Galerie Benedikta Rejta v Lounech, příspěvková organizace, 44001 Louny,
Pivovarská 34, IČO: 00360724
Objekt: Pivovarská 34, 440 01 Louny
Cena: 58.000,- Kč vypracování dokumentace / roční paušál 28.000,- Kč
Termín: tři měsíce

V Lounech dne: 23.11.2020

.....
Jméno a příjmení: Zdeněk Cífk
Rybalkova 1141, 440 01, Louny
IČ:67813038

Galerie Benedikta Rejta v Lounech, příspěvková organizace
Pivovarská 29 - 34, 440 01 Louny

Vyhodnocení výběrového řízení veřejné zakázky malého rozsahu na služby
- návrh na přímé zadání

Dne:

21.12.2020

Evidenční číslo:

VZ-41422/2020

Věc:

Vyhodnocení výběrového řízení veřejné zakázky malého rozsahu na dodávky s názvem „Napojení objektů Pivovarská 29 – 30 a Pivovarská 34 na PCO HZS“.

Zpracoval:

[REDACTED]

Předkládá:

[REDACTED]

Přílohy:

[REDACTED]

Návrh na rozhodnutí zadavatele:

V souladu se zřizovací listinou



schvaluji

přímé zadání veřejné zakázky malého rozsahu na služby s názvem „Napojení objektů Pivovarská 29 – 30 a Pivovarská 34 na PCO HZS“ a uzavření smlouvy s vybraným dodavatelem ABEL C & C s. r. o., Severní 60, 301 00 Plzeň, IČO: 25233157, a to za podmínek:

- celková nabídková cena nepřesáhne: 138 163,00 Kč bez DPH

- celková nabídková cena nepřesáhne: 167 177,23 Kč včetně DPH 21 %



ukládám

[REDACTED] zabezpečit další nezbytné úkony této veřejné zakázky malého rozsahu, zejména připravit a předložit smlouvu na plnění předmětu této veřejné zakázky malého rozsahu k podpisu.

Termín: 21.12.2020

Rozhodnutí zadavatele:

S předloženým návrhem na rozhodnutí zadavatele **souhlasím.**

V Lounech dne 21.12.2020

[REDACTED]
MgA. Kateřina Melenová
ředitelka

Důvodová zpráva:

Vzhledem k předpokládané hodnotě této veřejné zakázky malého rozsahu na dodávky ve výši 138 163,00 Kč bez DPH je v souladu se směrnicí č. S-09/2018 „Pravidla pro zadávání veřejných zakázek Ústeckým krajem a jím zřizovanými příspěvkovými organizacemi“ čl. 6.1.1 bod a) a v souladu se zřizovací listinou p.o., předkládán návrh schválit přímé zadání této zakázky.

Organizace poptala celkem 3 firmy. Firma ABEL C & C s. r. o., podala nejvhodnější nabídkovou cenu.

PIVOVARSKÁ 29-34 MUZEUM MODERNÍHO UMĚNÍ
44001 LOUNY MUSEUM OF MODERN ART
CZECH REPUBLIC MUSEUM FÜR MODERNE KUNST
T+420 415 652 634 MUSÉE D'ART MODERNE
F+420 415 653 247
gbr@gbr.cz
www.gbr.cz

ABEL C & C s. r. o.

cerveny@abelplzen.cz

Severní 60

301 00 Plzeň

IČO: 25233157

V Lounech dne: 21.12.2020

Č.j.: 526/h.4.e/Va/2020/email

Objednávka č. 37/2020

Na základě Vaší nabídky u Vás objednááme napojení objektů Pivovarská 29 – 30 a Pivovarská 34 na PCO HZS (Pult centralizované ochrany Hasičského záchranného sboru) za celkovou cenu 138 163,00 Kč bez DPH.

Děkujeme a jsme s pozdravem

MgA. Kateřina Melenová

ředitelka

Galerie Benedikta Rejta v Lounech, p. o.

tel.: 415 652 634

mail.: reditel@gbr.cz

BANKOVNÍ SPOJENÍ: KB ŽATEC 5637-481/0100 IČO 00360-724

GALERIE BENEDIKTA REJTA

SMLOUVA O DÍLO Č. 3/2020

1. SMLUVNÍ STRANY

Objednatel: Galerie Benedikta Rejta v Lounech, p. o.
Pivovarská 29 - 34, 440 01 Louny
IČO: 00360724
Tel.: 415 652 634
zastoupena ředitelkou MgA. Kateřinou Melenovou

Zhotovitel: ABEL C & C s.r.o.
Severní 60, 301 00 Plzeň
IČO: 25233157
Tel.: 377829129
zastoupený jednatelem Romanem Faitem

(dále též společně jako „Smluvní strany“)

2. PŘEDMĚT SMLOUVY

Předmětem této smlouvy je napojení objektů Pivovarská 29 – 30 a Pivovarská 34, Louny na PCO HZS - Pult centralizované ochrany Hasičského záchranného sboru (dále jen Dílo).

3. PRÁVA A POVINNOSTI SMLUVNÍCH STRAN

Zhotovitel se zavazuje provést pro Objednatele Dílo na svůj náklad a nebezpečí, s potřebnou péčí a v ujednané době. Zhotovitel dále obstará vše, co je k provedení Díla potřeba.

4. DOBA PLNĚNÍ

Dílo bude dokončeno a předáno Objednateli nejpozději do dne 31.01.2021. O převzetí díla bude mezi smluvními stranami sepsán písemný předávací protokol. Nebude-li Dílo dokončeno řádně a včas, je Objednatel oprávněn po zhotoviteli požadovat smluvní pokutu ve výši 0,1 % ceny díla za každý, byť započatý den prodlení.

5. CENA ZA PROVEDENÍ DÍLA

Cena za provedení díla je 138 163,00 Kč (slovy: sto třicet osm tisíc sto šedesát tři korun českých) bez DPH (dále jen „Cena“). Cena je konečná, zahrnuje všechny náklady s řádným provedením Díla spojených a je splatná do 14 dnů ode dne dokončení Díla a jeho předání Objednateli na základě předávacího protokolu a za podmínky, že Zhotovitel vystaví Objednateli na Cenu daňový doklad – fakturu, která bude obsahovat veškeré náležitosti dle dotčených právních předpisů. Zaplacením ceny za provedení díla se rozumí připsání celé příslušné částky na bankovní účet Zhotovitele.

6. ODSTOUPENÍ OD SMLOUVY

Kterákoliv Smluvní strana má právo odstoupit od této Smlouvy z kteréhokoliv zákonného důvodu. Odstoupení je účinné doručením písemného oznámení o odstoupení druhé Smluvní straně.

7. ZÁVĚREČNÁ USTANOVENÍ

Tato Smlouva může být změněna písemnými dodatky podepsanými všemi Smluvními stranami. Tato Smlouva je vyhotovena v 2 stejnopisech. Každá Smluvní strana obdrží 1 stejnopis této Smlouvy.

Tato Smlouva nabývá platnosti a účinnosti v okamžiku jejího podpisu všemi Smluvními stranami.

V Lounech dne 21.12.2020

V Plzni dne 21.12.2020

Objednatel

MgA. Kateřina Melenová
ředitelka
Galerie Benedikta Rejta v Lounech, p. o.

Zhotovitel

Roman Fait
jednatel
ABEL C & C s.r.o.

ABEL
C & C s.r.o.

.....
podpis a razítko

.....
podpis a razítko

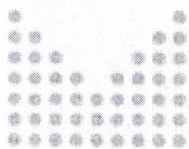

Toto potvrzení o uveřejnění smlouvy v registru smluv bylo automaticky vygenerováno informačním systémem registru smluv ve smyslu § 5 odst. 4 zákona č. 340/2015 Sb., o registru smluv, a slouží k potvrzení skutečnosti, že níže specifikovaná smlouva byla v registru smluv v daný okamžik uveřejněna.

Informace o zápisu:

ID smlouvy:	13986059
ID verze:	15020931
Číslo verze:	1
Datum a čas zveřejnění:	27.12.2020 12:01:36
Zveřejňující subjekt:	Galerie Benedikta Rejta v Lounech, příspěvková organizace (t5wv8ht)
ID návazné smlouvy:	
Email pro zaslání potvrzení:	

Publikující smluvní strana:

Název subjektu:	Galerie Benedikta Rejta v Lounech, příspěvková organizace
IČO:	00360724
Datová schránka:	t5wv8ht
Adresa:	Pivovarská 34, 44001 Louny, CZ
Útvar / Odbor / Org. složka:	

Smlouva:

Předmět smlouvy:	Napojení objektů na PCO (pult centralizované ochrany)
Datum uzavření:	21.12.2020
Číslo smlouvy / č. jednací:	03/2020
Podpisující osoba:	MgA. Kateřina Melenová
Hodnota bez DPH:	138 163,00 CZK
Hodnota vč. DPH:	167 177,23 CZK

Smluvní strany:

Název:	ABEL C & C s.r.o.
IČO:	25233157
Datová schránka:	y3giubp
Adresa:	Severní 60/25, Valcha, 30100, Plzeň
Útvar / Odbor / Org. složka:	
Právní forma	Právnícká osoba

Přílohy:

smlouva_o_dilo_3_2020.pdf

98.62 kB, 27.12.2020 12:02:02

1681645f1ea79141a8fbc37b67937fe940a90c7c69fee263d92e043f90fa2c52

Doplňující informace o zveřejnění:

- Proběhlo doplnění údajů subjektu nebo smluvní strany dle databáze ISDS.

Adresa záznamu:

<https://smlouvy.gov.cz/smlouva/15020931>

Předmět: ABEL 2020_0712 Galerie BR Louny.xlsx

Od: Pavel Červený <cerveny@abelplzen.cz>

Datum: 14.12.2020 9:48

Komu: "ekonom@gbr.cz" <ekonom@gbr.cz>

Dobrý den,
zasílám rozpočet na přípravu EPS pro připojení na hasiče.

S pozdravem

Pavel Červený

Severní 60, 320 00 Plzeň

TEL: +420 377 829 129

MOBIL: +420 736 480 173

E-mail: cerveny@abelplzen.cz

URL: <http://www.abelplzen.cz/>

IČ: 25233157

DIČ:CZ-25233157

Komplexní služby v oblasti slaboproudých technologií

- elektronická zabezpečovací signalizace
- kamerové systémy
- elektronická požární signalizace
- identifikační, přístupové a docházkové systémy
- turnikety, závory, automatické vjezdy
- telekomunikace, telefonní ústředny, kancelářská technika
- počítačové sítě, strukturovaná kabeláž, optické kabeláže a technologie
- společné televizní antény, anténní systémy
- satelity, satelitní technika
- domácí videotelefony a telefony

— Přílohy: —

ABEL 2020_0712 Galerie BR Louny.xlsx

24,5 KB



Bezpečnostní a informační systémy

ABEL C&C s.r.o.
Severní 60/25, 301 00 Plzeň
tel.: 377829129
e-mail: cerveny@abelplzen.cz

IČ: 25233157

Název akce: ZDP - Galerie BR Louny
Zakazník: Galerie BR Louny

Kód položky	Název	MJ	Množství	Jednotková cena - základ DPH		Cena celkem v Kč
				cena za jedn.	cena montáž	
ÚSTŘEDNA, příslušenství, ovládací panel, trezor, napojení na PCO HZS						
LOOP 2	Upgrade Loop 2 pro ZDP	ks	1,000	10 444,00	1 500,00	11 944,00
LOOP 1	Upgrade Loop 1 pro ZDP	ks	1,000	6 963,00	1 500,00	8 463,00
2010-2-232-KIT	Deska a kabel portu RS232, výstup bk: zpráv ústředěn 2X-F	ks	1,000	3 559,00	300,00	3 859,00
2010-2-p18	Deska 8 vyvážených vstupů, 8 hřídancích výstupů, 4 relé, rozhraním RS485	ks	2,000	6 770,00	300,00	14 140,00
NGP-SPV91/v.22R	Modul pro EPS řady 2010-2 na PCO RADOM	ks	1,000	6 199,00	300,00	6 499,00
NGP-FBE2003	OPPO pro 2X-F - připojení přes RS485	ks	2,000	6 556,00	500,00	14 112,00
NGP SPH01	Klíčový trezor s motýlkovým klíčem	ks	2,000	25 200,00	4 000,00	58 400,00
ZDP	Zařízení dálkového přenosu přeprogramování + nové tabulky	ks	1,000	2 500,00	0,00	2 500,00
766230	Maják nízké provedení, červená 9-28VDC	ks	2,000	750,00	250,00	2 000,00
766237	Patice se zavěšením přírodních kabelů z boční strany - červená - Pro šířky a majáky, vč. pryžového těsnění.	ks	2,000	616,00	0,00	1 232,00
Kabelový rozvod						
PrahaGuard 1x2x1	Hnědý stíněný kabel 1x2X0,8 PH120-R dle ZP-27/2008, B2cas100 dle P-EN 50399:07	m	30,000	14,30	15,00	879,00
	Certifikovaný šroub	ks	90,000	6,50	10,00	1 485,00
X-FB 8MX	příchytky nastřelovací 1x kabel - do 8mm	ks	90,000	10,00	15,00	2 250,00
Ostatní						
	Programování ústředny EPS	komp	1,000	0,00	2 000,00	2 000,00
	Provozní zkouška EPS a legistativa s HZS	komp	1,000	0,00	2 400,00	2 400,00
	Provozní náklady, doprava	komp	1,000	0,00	6 000,00	6 000,00
Celkem bez DPH v Kč						138 163,00

Předmět: nabídka ezs

Od: <jiranet@seznam.cz>

Datum: 21.12.2020 10:31

Komu: ekonom@gbr.cz <ekonom@gbr.cz>

Kopie: reditel@gbr.cz <reditel@gbr.cz>

--

{...jiranet®...xiaomi...}

— Přílohy:

Valenta 2020.001 Galerie BR Louny.xlsx

29,4 KB

GALERIE B.REJTA LOUNY
PŘIPOJENÍ EPS NA HZS ÚSTECKÉHO KRAJE
SOUPLIS MATERIÁLU, PRACÍ A SLUŽEB

položka	množství	jednotka	MATERIÁL		MONTÁŽ + NASTAVENÍ	
			jedn. cena	cena celkem	jedn. cena	cena celkem
232 - KITDeska a kabel portu RS232, výstup txt. zpráv ústředěn 2X-F	1	ks	4658,0	4 658,00 Kč	605,0	605,00 Kč
PIB - Deska 8 vyvážených vstupů, 8 hildaných výstupů, 4 relé, rozhraním RS485	2	ks	8401,0	16 802,00 Kč	605,0	1 210,00 Kč
SPY - Modul pro EPS řady 2010-2 na PGO RADOM	1	ks	7384,0	7 384,00 Kč	363,0	363,00 Kč
FBF 2003 - OPPO pro 2X-F - připojení přes RS485	2	ks	8168,0	16 336,0	363,0	726,0
Kličový trezor s motýlkovým kličem	2	ks	33275,0	66 550,00 Kč	5808,0	11 616,00 Kč
Výměna základní desky Loop 2 pro ZDP	1	ks	13250,0	13 250,00 Kč	2178,0	2 178,00 Kč
Výměna základní desky Loop 1 pro ZDP	1	ks	8658,0	8 658,00 Kč	2178,0	2 178,00 Kč
Venkovní maják, červený	2	ks	1089,0	2 178,00 Kč	181,5	363,00 Kč
Patice se zavedením přírodních kabelů z boční strany- červená -	2	ks	763,0	1 526,00 Kč	423,5	847,00 Kč
Celkem s DPH				137 342,00 Kč		20 086,00 Kč
OSTATNÍ						
Kabelové rozvody	1	ks	0,0	- Kč	2568,0	2 568,00 Kč
Připojení s ZDP	1	ks	0,0	- Kč	5320,0	5 320,00 Kč
Nastavení naprogramování zaškolení	1	ks	0,0	- Kč	4831,0	4 831,00 Kč
Doprava, přesun materiálu apod.	1	ks	0,0	- Kč	3821,0	3 821,00 Kč
Ostatní celkem s DPH				- Kč		16 540,00 Kč
Celkem s DPH						173 968,00 Kč

Nabídka je zpracovaná dle požadavků investora

Předmět: CN

Od: <info@ryspol-plzen.cz>

Datum: 14.12.2020 10:04

Komu: <ekonom@gbr.cz>

Dobrý den,

v příloze Vám zasílám CN na doplnění a úpravu EPS ve Vašem objektu pro účely připojení na PCO HZS Ústeckého kraje.

S přáním krásného dne,

za RYSPOL a RYSPOL spol. s r.o.

Josef Bláhovec

Úslavská 184/4

326 00 Plzeň

IČ 45355592

DIČ CZ45355592

tel. 377 241 338

tel/fax: 377 224 027

e-mail: info@ryspol-plzen.cz

www.ryspol-plzen.cz

—Přílohy:—————

Galerie Louny.xlsx

13,3 KB

Název akce: Přepojení EPS na PCO HZS Ústeckého kraje
Zákazník: Galerie Benedikta Rejta Louny
 Pivovarská 34, Louny

Kód položky Příslušenství	Název	MJ	Množství	Jednotková cena - základ DPH		Cena celkem v Kč
				cena za jedn.	cena montáž	
NGP-FBF2003	OPPO pro 2X-F - připojení přes RS485	ks	2,000	7 455,00	350,00	15 610,00
NGP SPH01	Klíčový trezor s motýlkovým klíčem	ks	2,000	27 550,00	4 500,00	64 100,00
2010-2-PIB	Deska 8 vyvážených vstupů, 8 hlídáných výstupů, 4 relé, rozhraním RS485	ks	2,000	7 250,00	350,00	15 200,00
2010-2-232-KIT	Deska a kabel portu RS232, výstup txt. zpráv ústředěn 2X-F	ks	1,000	3 950,00	350,00	4 300,00
NGP-SPY91/v.22R	Modul pro EPS řady 2010-2 na PCO RADOM	ks	1,000	6 954,00	350,00	7 304,00
	Výměna desky Loop 2	ks	1,000	11 455,00	1 800,00	13 255,00
	Výměna desky Loop 1	ks	1,000	7 235,00	1 800,00	9 035,00
	Venkovní maják	ks	1,000	1 356,00	300,00	1 656,00
Nastavení, programování, ostatní náklady						
	Kabelové rozvody	ks	1,000	1 500,00	1 500,00	3 000,00
	Vytvoření tabulek na PCO HZS	ks	1,000		2 800,00	2 800,00
	Naprogramování	ks	1,000	0,00	6 500,00	6 500,00
	Doprava	ks	1,000	0,00	8 000,00	8 000,00

Zpracoval: Josef Bláhovec
 RYSPOL a RYSPOL, spol. s r.o.
 Úslavská 184/4, 326 00 Plzeň, Východní Předměstí
 IČO: 453 55 592
 602482178
 e-mail: info@ryspol-plzen.cz

Datum: 11.12.2020

Celkem bez DPH v Kč 150 760,00
 DPH 21% 31 659,60
Celkem s DPH v Kč 182 419,60

Galerie Benedikta Rejta v Lounech, příspěvková organizace
Pivovarská 29 - 34, 440 01 Louny

Vyhodnocení výběrového řízení veřejné zakázky malého rozsahu na dodávky
- návrh na přímé zadání

Dne:

7.12.2020

Evidenční číslo:

VZ-38440/2020

Věc:

Vyhodnocení výběrového řízení veřejné zakázky malého rozsahu na dodávky s názvem „**Zhotovení generálního klíče do objektů Galerie Benedikta Rejta v Lounech**“.

Zpracoval:

[REDACTED]

Předkládá:

[REDACTED]

Přílohy:

[REDACTED]

Návrh na rozhodnutí zadavatele:

V souladu se zřizovací listinou



schvaluji

přímé zadání veřejné zakázky malého rozsahu na dodávky s názvem „**Zhotovení generálního klíče do objektů Galerie Benedikta Rejta v Lounech**“ a uzavření smlouvy s vybraným dodavatelem Obex klíče s. r. o., J. Skupy 2518/9, 431 01 Most, IČO: 076811381, a to za podmínek:

- celková nabídková cena nepřesáhne: 123 367,00 Kč bez DPH
- celková nabídková cena nepřesáhne: 149 274,00 Kč včetně DPH 21 %



ukládám

[REDACTED] zabezpečit další nezbytné úkony této veřejné zakázky malého rozsahu, zejména připravit a předložit smlouvu na plnění předmětu této veřejné zakázky malého rozsahu k podpisu.

Termín: 7.12.2020

Rozhodnutí zadavatele:

S předloženým návrhem na rozhodnutí zadavatele **souhlasím.** [REDACTED]

V Lounech dne 07.12.2020

MgA. Kateřina Melenová
ředitelka

Důvodová zpráva:

Vzhledem k předpokládané hodnotě této veřejné zakázky malého rozsahu na dodávky ve výši 123 367,00 Kč bez DPH je v souladu se směrnicí č. S-09/2018 „Pravidla pro zadávání veřejných zakázek Ústeckým krajem a jím zřizovanými příspěvkovými organizacemi“ čl. 6.1.1 bod a) a v souladu se zřizovací listinou p.o., předkládán návrh schválit přímé zadání této zakázky.

Organizace poptala celkem 3 firmy. Firma Obex klíče s. r. o. podala nevhodnější nabídkovou cenu.

PIVOVARSKÁ 29-34 MUZEUM MODERNÍHO UMĚNÍ
44001 LOUNY MUSEUM OF MODERN ART
CZECH REPUBLIC MUSEUM FÜR MODERNE KUNST
T+420 415 652 634 MUSÉE D'ART MODERNE
F+420 415 653 247
gbr@gbr.cz
www.gbr.cz

Obex klíče s. r. o.

horak.obex@gmail.com

J. Skupy 2518/9

434 01 Most

IČO: 07681381

V Lounech dne: 07.12.2020

Č.j.: 496/h.4.e/Va/2020

Objednávka č. 31/2020

Na základě Vaší nabídky u Vás objednááme zhotovení generálního klíče do spravovaných objektů Galerie Benedikta Rejta v Lounech za cenu 123 367 Kč bez DPH.

Děkujeme a jsme s pozdravem

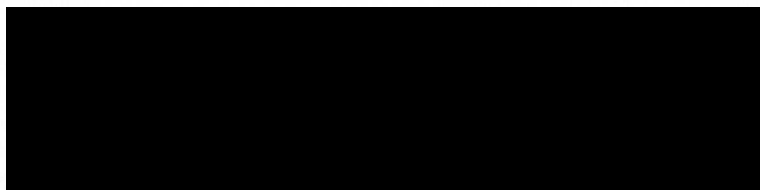

MgA. Kateřina Melenová

ředitelka

Galerie Benedikta Rejta v Lounech, p. o.

tel.: 415 652 634

mail.: reditel@gbr.cz

BANKOVNÍ SPOJENÍ: KB ŽATEC 5637-481/0100 IČO 00360-724

GALERIE BENEDIKTA REJTA

SMLOUVA O DÍLO Č. 2/2020

1. SMLUVNÍ STRANY

Objednatel: Galerie Benedikta Rejta v Lounech, p. o.
Pivovarská 29 - 34, 440 01 Louny
IČO: 00360724
Tel.: 415 652 634
zastoupena ředitelkou MgA. Kateřinou Melenovou

Zhotovitel: OBEX klíče s. r. o.
Jaroslav Horák
J. Skupy 2518/9
434 01 Most
IČO: 07681381
Tel.: 725 069 076

(dále též společně jako „Smluvní strany“)

2. PŘEDMĚT SMLOUVY

Předmětem této smlouvy je systém generálního klíče (výměna zámkového systému) ve spravovaných objektech Galerie Benedikta Rejta v Lounech (dále jen „Dílo“).

3. PRÁVA A POVINNOSTI SMLUVNÍCH STRAN

Zhotovitel se zavazuje provést pro Objednatele Dílo na svůj náklad a nebezpečí, s potřebnou péčí a v ujednané době. Zhotovitel dále obstará vše, co je k provedení Díla potřeba.

4. DOBA PLNĚNÍ

Dílo bude dokončeno a předáno Objednateli nejpozději do dne 31.12.2020. O převzetí díla bude mezi smluvními stranami sepsán písemný předávací protokol. Nebude-li Dílo dokončeno řádně a včas, je Objednatel oprávněn po zhotoviteli požadovat smluvní pokutu ve výši 0,1 % ceny díla za každý, byť započatý den prodlení.

5. CENA ZA PROVEDENÍ DÍLA

Cena za provedení díla je 123 367 Kč (slovy: jedno sto dvacet tři tisíc tři sta šedesát sedm korun českých) bez DPH (dále jen „Cena“). Cena je konečná, zahrnuje všechny náklady s řádným provedením Díla spojených a je splatná do 14 dnů ode dne dokončení Díla a jeho předání Objednateli na základě předávacího protokolu a za podmínky, že Zhotovitel vystaví Objednateli na Cenu daňový doklad – fakturu, která bude obsahovat veškeré náležitosti dle dotčených právních předpisů. Zaplacením ceny za provedení díla se rozumí připsání celé příslušné částky na bankovní účet Zhotovitele.

6. ODSTOUPENÍ OD SMLOUVY

Kterákoliv Smluvní strana má právo odstoupit od této Smlouvy z kteréhokoliv zákonného důvodu. Odstoupení je účinné doručením písemného oznámení o odstoupení druhé Smluvní straně.

7. ZÁVĚREČNÁ USTANOVENÍ

Tato Smlouva může být změněna písemnými dodatky podepsanými všemi Smluvními stranami. Tato Smlouva je vyhotovena v 2 stejnopisech. Každá Smluvní strana obdrží 1 stejnopis této Smlouvy.
Tato Smlouva nabývá platnosti a účinnosti v okamžiku jejího podpisu všemi Smluvními stranami.

V Lounech dne 07.12.2020

V Lounech dne 07.12.2020

Objednatel

MgA. Kateřina Melenová
ředitelka
Galerie Benedikta Rejta v Lounech, p. o.

Zhotovitel

Jaroslav Horák
OBEX klíče s. r. o.

ČESKÁ REPUBLIKA
PIVOVARSKÁ 29-34, 440 01 LOUENY

podpis a razítko

podpis a razítko

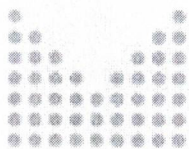

Toto potvrzení o uveřejnění smlouvy v registru smluv bylo automaticky vygenerováno informačním systémem registru smluv ve smyslu § 5 odst. 4 zákona č. 340/2015 Sb., o registru smluv, a slouží k potvrzení skutečnosti, že níže specifikovaná smlouva byla v registru smluv v daný okamžik uveřejněna.

Informace o zápisu:

ID smlouvy:	13818721
ID verze:	14839881
Číslo verze:	1
Datum a čas zveřejnění:	10.12.2020 12:58:41
Zveřejňující subjekt:	Galerie Benedikta Rejta v Lounech, příspěvková organizace (t5wv8ht)
ID návazné smlouvy:	
Email pro zaslání potvrzení:	

Publikující smluvní strana:

Název subjektu:	Galerie Benedikta Rejta v Lounech, příspěvková organizace
IČO:	00360724
Datová schránka:	t5wv8ht
Adresa:	Pivovarská 34, 44001 Louny, CZ
Útvar / Odbor / Org. složka:	

Smlouva:

Textové označení:	Systém generálního klíče
Datum uzavření:	07.12.2020
Číslo smlouvy / č. jednací:	02/2020
Podpisující osoba:	MgA. Kateřina Melenová
Hodnota bez DPH:	123 367,00 CZK
Hodnota vč. DPH:	149 274,00 CZK



Název projektu: SGHK Galerie Benedikta

Jaroslav Horák
725 069 076

horak.obex@gmail.com

Obex klíče s.r.o.

Sídlo: J.Skupy 2518/9, Most 434 01

Pobočka: OBEX Klíče Praha s.r.o. Koněvova 223, Praha 3

Popis výrobku:

- FAB 300

- Mechanické systémy hlavní a generální klíče SGHK vhodné pro středně rozsáhlé projekty
- součástí dodávky se Bezpečnostní dohoda pro bezpečný servis systému
- FAB 300 - certifikováno dle ČSN P 1627 ve 3 bezpečnostní třídě
- Standardní provedení: zámky bez klíčů, povrchová úprava mosaz (nikl za příplatek)
- **Klíče jsou patentově chráněny proti neoprávněnému kopírování.**
- pro knoflíkové vložky volitelné typy knoflíků
- Firma OBEX Klíče s.r.o. je certifikovaným partnerem pro systémy FAB ASSAABLOY



Pol. Obj. kód	Popis položky	ceniková cena 2019	sleva	cena po slevě	ks	cena celkem
1	FAB 300- vložka systémová 3BT 29+35- SGHK CYL.VLOZKA Ms	700 Kč	26%	511 Kč	44	22 484 Kč
2	FAB 300- vložka systémová 3BT 35+35- SGHK CYL.VLOZKA Ni	785 Kč	26%	573 Kč	1	573 Kč
3	FAB 300- vložka systémová 3BT 35+35- SGHK CYL.VLOZKA Ms	740 Kč	26%	540 Kč	3	1 621 Kč
4	FAB 300- vložka systémová 3BT 29+40- SGHK CYL.VLOZKA Ms	740 Kč	26%	540 Kč	2	1 080 Kč
5	FAB 300- vložka systémová 3BT 35+40- SGHK CYL.VLOZKA Ni	785 Kč	26%	573 Kč	2	1 146 Kč
6	FAB 300- vložka systémová 3BT 29+29- SGHK CYL.VLOZKA Ms	660 Kč	26%	482 Kč	2	964 Kč
7	FAB 301- půlvložka systémová 10+29- SGHK CYL.VLOZKA Ms	685 Kč	26%	500 Kč	3	1 500 Kč
8	FAB 301- půlvložka systémová 10+37- SGHK CYL.VLOZKA Ms	725 Kč	26%	529 Kč	2	1 059 Kč
9	FAB 300- vložka systémová 3BT 29+45- SGHK CYL.VLOZKA Ms	780 Kč	26%	569 Kč	3	1 708 Kč
10	FAB 300- vložka systémová 3BT 35+40- SGHK CYL.VLOZKA Ms	780 Kč	26%	569 Kč	4	2 278 Kč
11	FAB 300- vložka systémová 3BT 35+40- SGHK CYL.VLOZKA Ni	825 Kč	26%	602 Kč	1	602 Kč
12	FAB 300- vložka systémová 3BT 35+65- SGHK CYL.VLOZKA Ni	1 025 Kč	26%	748 Kč	1	748 Kč
13	FAB 300- vložka systémová 3BT 35+50- SGHK CYL.VLOZKA Ni	905 Kč	26%	661 Kč	4	2 643 Kč
14	FAB 310- visací zámek 3BT FAB 310 VZ	970 Kč	26%	708 Kč	6	4 249 Kč
15	Zadlabací zámek Hobes 24026	219 Kč	5%	208 Kč	22	4 577 Kč
16	Kování Komax Komax 90 vl.	367 Kč	5%	349 Kč	22	7 670 Kč
17	Klíčový kabinet Traka 21	27 590 Kč	0%	27 590 Kč	1	27 590 Kč
18	Příslušenství Traka Elektronické FOBy Traka 21	19 900 Kč	0%	19 900 Kč	1	19 900 Kč
Klíče						
1	hlavní/ generální klíče Klíče H+G	149 Kč	26%	109 Kč	20	2 175 Kč

Cena celkem za dodávky bez DPH

104 567 Kč

Montáž:

Pol. Obj. kód	Popis položky	Počet	MJ	Jedn.Cena	Celkem
1	Zpracování technické specifikace	1	ks	300 Kč	300 Kč
2	Zaměření - jeli požadováno	80	ks	19 Kč	1 520 Kč
3	Úprava dveř pro zadlabací zámek	22	ks	350 Kč	7 700 Kč
4	Montáž kování	22	ks	80 Kč	1 760 Kč
5	Montáž vložek systém	80	ks	79 Kč	6 320 Kč
6	Montáž a zapojení TRAKA 21	1	ks	1 200 Kč	1 200 Kč
7	Doprava	0	ks	Zdarma	0 Kč

Cena celkem za montáž bez DPH

18 800 Kč

Rekapitulace nabídky:

Cena Celkem	bez DPH	123 367 Kč
	s DPH	149 274 Kč

Termín dodání: cca 3 týdny od objednání

Datum: 29.11.2020

Platnost nabídky: 15.12.2020

Vážíme si Vašeho zájmu o naše výrobky, v případě jakýchkoli dotazů se na nás neváhejte obrátit

NABÍDKA:

Dodavatel:

Zámečnictví Hamouz

Adresa

28. října 1092,
Chomutov 430 01

tel.: 474 626 450

Objednatel:

Galerie Benedikta Rejta Louny

Nabízíme Vám dodávku systému generálního a hlavního klíče :

- zabezpečení splňující požadavky až pro RC4 podle ENV 1627 nebo NBÚ SS4=3
- systémy chráněné patentem
- velmi vysoká úroveň zabezpečení
- rozsáhlá rozměrová řada
- široká nabídka kompatibilních zámků
- výroba klíče ve výrobním závodě pouze se souhlasem majitele
- 6ti stavítkový uzamykací systém
- přídatné kódování na hřbetu klíče – pro FAB 3000HD
- zvýšená ochrana proti odvrtání
- polotovary klíče FAB 3000HD
- patentově chráněná technologie
- výroba klíče ve výrobním závodě pouze na základě uzavřené bezpečnostní smlouvy

Cenová kalkulace:

Dodávka vložek dle specifikace	78 ks	58.600,-
Dodávka klíčů	20 ks	4.000,-
Zadlabací zámků a kování	22 ks	18.300,-
Montáž včetně zaměření a přípravy		23.600,-
Elektronický trezor na klíče	1 ks	53.000,-

Cena celkem: **157.500,-**

Ceny jsou uvedeny bez DPH.

Termín plnění : **4 týdny od objednání**

Datum nabídky: 2.12.2019

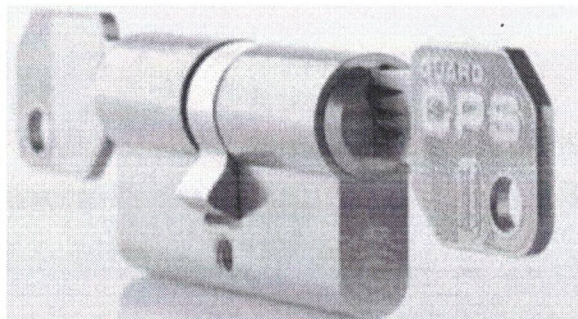

Cenová nabídka pro Galerie Louny**EVVA CPS**

Bezpečnostní třída: 3

Ochrana proti odvrtání: ANO

Ochrana proti neoprávněnému přidělování klíčů: ANO

Cena systému: 147.010 Kč**Montáž: 25.250 Kč****CENA celkem: 172.260 Kč****Rozpis:**

Systemová vložka EVVA CPS	740 Kč	78ks
Klíč CPS	193 Kč	20 ks
Zámek 24026 + kování	915 Kč	22ks
Elektronický sejf 100 KL	65.300 Kč	1ks
Montáž projektu	25.250 Kč	

Termín dodání: 30 dní od objednání

Uvedené ceny jsou v Kč bez DPH

BELA MOST, Alej B.Němcové 329, 43401 Most, IČO 49873881, tel: +420 476 106 666, objednavky@belamost.cz

Galerie Benedikta Rejta v Lounech, příspěvková organizace
Pivovarská 29 - 34, 440 01 Louny

Vyhodnocení výběrového řízení veřejné zakázky malého rozsahu na služby
- návrh na přímé zadání

Dne:

25.11.2020

Evidenční číslo:

VZ-38071/2020

Věc:

Vyhodnocení výběrového řízení veřejné zakázky malého rozsahu na služby s názvem „**Zpracování požárně bezpečnostního řešení**“.

Zpracoval:

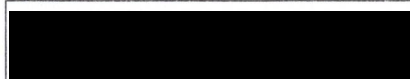

Předkládá:



Přílohy:

Návrh na rozhodnutí zadavatele:

V souladu se zřizovací listinou

schvaluji

přímé zadání veřejné zakázky malého rozsahu na služby s názvem „**Zpracování požárně bezpečnostního řešení**“ a uzavření smlouvy s vybraným dodavatelem - HELPRO s. r. o, Husova 785, 440 01 Louny, IČO: 28740955, a to za podmínek:

- nabídková cena: 57 000,00 Kč bez DPH
- nabídková cena: 68 970,00 Kč včetně DPH 21 %

ukládám

zabezpečit další nezbytné úkony této veřejné zakázky malého rozsahu, zejména připravit a předložit smlouvu na plnění předmětu této veřejné zakázky malého rozsahu k podpisu.

Termín: 25.11.2020

Rozhodnutí zadavatele:

S předloženým návrhem na rozhodnutí zadavatele **souhlasím.**

V Lounech dne 25.11.2020

MgA. Kateřina Melenová
ředitelka

Důvodová zpráva:

Vzhledem k předpokládané hodnotě této veřejné zakázky malého rozsahu na služby ve výši 57 000,00 Kč bez DPH, je v souladu se směrnicí č. S-09/2018 „Pravidla pro zadávání veřejných zakázek Ústeckým krajem a jím zřizovanými příspěvkovými organizacemi“ čl. 6.1.1 bod a) a v souladu se zřizovací listinou p.o., předkládán návrh schválit přímé zadání této zakázky.

Organizace poptala celkem 3 firmy. Firma HELPRO s. r. o. podala nejvhodnější nabídku. Veřejná zakázka bude hrazena z běžného rozpočtu příspěvkové organizace.

PIVOVARSKÁ 29-34 MUZEUM MODERNÍHO UMĚNÍ
44001 LOUNY MUSEUM OF MODERN ART
CZECH REPUBLIC MUSEUM FÜR MODERNE KUNST
T+420 415 652 634 MUSÉE D'ART MODERNE
F+420 415 653 247
gbr@gbr.cz
www.gbr.cz

HELPRO s. r. o.

vaclav.helsus@helpro.cz

Husova 785

440 01 Louny

IČO: 28740955

V Lounech dne: 25.11.2020

Č.j.: 473/h.4.e/Va/2020/email

Objednávka č. 26/2020

Na základě Vaší nabídky u Vás objednááme zpracování Požárně bezpečnostního řešení, které bude vypracované v rozsahu požadavků vyhlášky č. 246/2001 Sb. ve znění pozdějších předpisů, jehož součástí bude výkresová část řešených prostor. Cena nepřesáhne 57 tis. Kč bez DPH.

Děkujeme a jsme s pozdravem

MgA. Kateřina Melenová
ředitelka

Galerie Benedikta Rejta v Lounech, p. o.

tel.: 415 652 634

mail.: reditel@gbr.cz

BANKOVNÍ SPOJENÍ: KB ŽATEC 5637-481/0100 IČO 00360-724

GALERIE BENEDIKTA REJTA

SMLOUVA O DÍLO Č. 1/2020

1. SMLUVNÍ STRANY

Objednatel: Galerie Benedikta Rejta v Lounech, p. o.
Pivovarská 29 - 34, 440 01 Louny
IČO: 00360724
Tel.: 415 652 634
zastoupena ředitelkou MgA. Kateřinou Melenovou

Zhotovitel: HELPRO s. r. o.
Václav Helšus
Husova 785, 440 01 Louny
IČO: 28740955
Tel.: 724 658 777

(dále též společně jako „Smluvní strany“)

2. PŘEDMĚT SMLOUVY

Předmětem této smlouvy je vypracování požárně bezpečnostního řešení objektu Pivovarská 34 v rozsahu požadavků vyhlášky č. 246/2001 Sb. o stanovení podmínek požární bezpečnosti a výkonu státního požárního dozoru (vyhláška o požární prevenci), ve znění pozdějších předpisů. Součástí požárně bezpečnostního řešení bude výkresová část řešených prostor. Dále budou do požárně bezpečnostního řešení zapracovány předchozí požární zprávy a požárně bezpečnostní řešení (dále jen „Dílo“).

3. PRÁVA A POVINNOSTI SMLUVNÍCH STRAN

Zhotovitel se zavazuje provést pro Objednatele Dílo na svůj náklad a nebezpečí, s potřebnou péčí a v ujednané době. Zhotovitel dále obstará vše, co je k provedení Díla potřeba.

4. DOBA PLNĚNÍ

Dílo bude dokončeno a v kompletní podobě listinné předáno Objednateli nejpozději do dne 15.01.2021. O převzetí díla bude mezi smluvními stranami sepsán písemný předávací protokol. Nebude-li Dílo dokončeno řádně a včas, je Objednatel oprávněn po zhotoviteli požadovat smluvní pokutu ve výši 0,1 % ceny díla za každý, byť započatý den prodlení.

5. CENA ZA PROVEDENÍ DÍLA

Cena za provedení díla je 57 000 Kč (slovy: padesát sedm tisíc korun českých) bez DPH (dále jen „Cena“). Cena je konečná, zahrnuje všechny náklady s řádným provedením Díla spojených a je splatná do 14 dnů ode dne dokončení Díla a jeho předání Objednateli na základě předávacího protokolu a za podmínky, že Zhotovitel vystaví Objednateli na Cenu daňový doklad – fakturu, která bude obsahovat veškeré náležitosti dle dotčených právních předpisů. Zaplacením ceny za provedení díla se rozumí připsání celé příslušné částky na bankovní účet Zhotovitele.

6. ODSTOUPENÍ OD SMLOUVY

Kterákoliv Smluvní strana má právo odstoupit od této Smlouvy z kteréhokoliv zákonného důvodu. Odstoupení je účinné doručením písemného oznámení o odstoupení druhé Smluvní straně.

7. ZÁVĚREČNÁ USTANOVENÍ

Tato Smlouva může být změněna písemnými dodatky podepsanými všemi Smluvními stranami.
Tato Smlouva je vyhotovena v 2 stejnopisech. Každá Smluvní strana obdrží 1 stejnopis této Smlouvy.
Tato Smlouva nabývá platnosti a účinnosti v okamžiku jejího podpisu všemi Smluvními stranami.

V Lounech dne 25.11.2020

V Lounech dne 25.11.2020

Objednatel
MgA. Kateřina Melenová
ředitelka
Galerie Benedikta Rejta v Lounech, p. o.

Zhotovitel
Václav Helšus
HELPRO s. r. o.

GALERIE BENEDIKTA REJTA

HELPRO s. r. o.
Husova 785, 440 01 Louny
IČ: 28740955 DIČ: CZ28740955

.....
podpis a razítko

.....
podpis a razítko



MINISTERSTVO VNITRA
ČESKÉ REPUBLIKY

Toto potvrzení o uveřejnění smlouvy v registru smluv bylo automaticky vygenerováno informačním systémem registru smluv ve smyslu § 5 odst. 4 zákona č. 340/2015 Sb., o registru smluv, a slouží k potvrzení skutečnosti, že níže specifikovaná smlouva byla v registru smluv v daný okamžik uveřejněna.

Informace o zápisu:

ID smlouvy:	13748773
ID verze:	14761105
Číslo verze:	1
Datum a čas zveřejnění:	04.12.2020 12:38:13
Zveřejňující subjekt:	Galerie Benedikta Rejta v Lounech, příspěvková organizace (t5wv8ht)
ID návazné smlouvy:	
Email pro zaslání potvrzení:	

Publikující smluvní strana:

Název subjektu:	Galerie Benedikta Rejta v Lounech, příspěvková organizace
IČO:	00360724
Datová schránka:	t5wv8ht
Adresa:	Pivovarská 34, 44001 Louny, CZ
Útvar / Odbor / Org. složka:	

Smlouva:

Textové označení:	Vypracování požárně bezpečnostního řešení
Datum uzavření:	25.11.2020
Číslo smlouvy / č. jednací:	1/2020
Podpisující osoba:	MgA. Kateřina Melenová
Hodnota bez DPH:	57 000,00 CZK
Hodnota vč. DPH:	68 970,00 CZK

Smluvní strany:

Název:	HELPRO s. r. o.
IČO:	28740955
Datová schránka:	wyjzd5p
Adresa:	Husova 785, 44001, Louny
Útvar / Odbor / Org. složka:	

Přílohy:

Smlouva_o_dilo_1_2020.pdf

98.14 kB, 04.12.2020 12:38:35

b06b18264332102618773e29c628421e642efd200049bb461f4710f2834a0f28

Doplňující informace o zveřejnění:

- Proběhlo doplnění údajů subjektu nebo smluvní strany dle databáze ISDS.

Adresa záznamu:

<https://smlouvy.gov.cz/smlouva/14761105>

MgA. Kateřina Melenová, ředitelka
Galerie Benedikta Rejta v Lounech, p.o.
Pivovarská 34
44001 Louny

Cenová nabídka

vypracování požárně bezpečnostního řešení

- Název akce: Modernizace elektrické požární signalizace (dále jen EPS)
Galerie Benedikta Rejta
- Objekt: Pivovarská 34, 440 01 Louny
- Investor: Galerie Benedikta Rejta v Lounech, příspěvková organizace, 44001 Louny,
Pivovarská 34, IČO: 00360724
- Rozsah: Požárně bezpečnostní řešení, bude vypracováno v rozsahu požadavků vyhl.
č.246/2001 Sb. ve znění pozdějších předpisů. Součástí PBŘ bude výkresová část
řešených prostor. Do PBŘ budou zapracovány předchozí požární zprávy a PBŘ.
- Cena: 57.000,- Kč (bez DPH)
- Termín: 60 dní od objednání

V Lounech dne: 23.11.2020

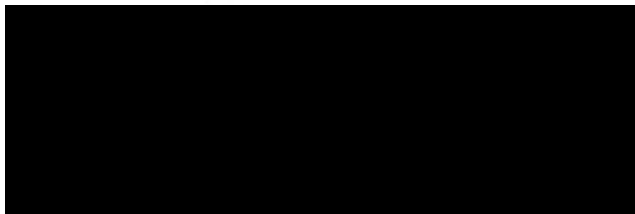

Václav Helšus jednatel
mobil: +420 724 658 777
email: vaclav.helsus@helpro.cz

HELPRO s.r.o.,
sídlo: Husova 785, 440 01, Louny
IČO: 287 40 955, DIČ: CZ 287 40 955
GE Money Bank, a.s.- 204590997/ 0600
plátce DPH

MgA. Kateřina Melenová, ředitelka
Galerie Benedikta Rejta v Lounech, p.o.
Pivovarská 34
44001 Louny

Cenová nabídka
vypracování požárně bezpečnostního řešení

Název akce:
Modernizace elektrické požární signalizace Galerie Benedikta Rejta

Objekt:
Pivovarská 34, 440 01 Louny

Rozsah:
Požárně bezpečnostní řešení, bude vypracováno v rozsahu požadavků vyhl.
č.246/2001 Sb. ve znění pozdějších předpisů.

Cena: 82.000,- Kč
Termín: dní od objednání

V Lounech dne: 20.11.2020

Jméno a příjmení: Ing. Josef Paul
Adresa sídla: Mánesova 1673, 440 01, Louny
Identifikační číslo osoby: 44254458

Ing. JOSEF PAUL
Projektová činnost ve výstavbě
Mánesova 1673, 440 01 Louny
IČ: 44254458



Cenová nabídka
vypracování požární zprávy

Název akce: Modernizace elektrické požární signalizace Galerie Benedikta Rejta
Objekt: Galerie, Pivovarská 34, 440 01 Louny
Investor: Galerie Benedikta Rejta v Lounech, příspěvková organizace, 44001 Louny,
Pivovarská 34, IČO: 00360724

Cena: 72.000,- Kč
Termín: tři měsíce

V Dobroměřicích, 25.11.2020

JAROSLAV KREJČÍK
projektová činnost ve výstavbě
Dobroměřice 311, 440 01 Louny
IČO: 114 58 968

Jméno a příjmení: Jaroslav Krejčík
Adresa sídla: A. Dvořáka 311, 440 01, Dobroměřice
Identifikační číslo osoby: 11458968

Galerie Benedikta Rejta v Lounech, příspěvková organizace
IČO: 00360724
Pivovarská 34, 440 01 Louny

Číslo jednací: 526/r.2.e/Va/2021/DS
Vyřizuje: [REDACTED]
Datum: 4.11.2021

Galerie Benedikta Rejta v Lounech, příspěvková organizace, IČO: 00360724, se sídlem Pivovarská 34, 440 01 Louny (dále jen „**Galerie Benedikta Rejta v Lounech**“) jako povinný subjekt dle § 2 odst. 1 zákona č. 106/1999 Sb., o svobodném přístupu k informacím, ve znění pozdějších předpisů (dále jen „**InfZ**“) k žádosti [REDACTED] (dále jen „**Žadatel**“) datované dnem 18.7.2021 a doručené povinnému subjektu dne 20.7.2021 o poskytnutí informace (dále jen „**Žádost**“) vydává:

ROZHODNUTÍ O ČÁSTEČNÉM ODMÍTNUTÍ ŽÁDOSTI

a to dle § 15 odst. 1 InfZ a v souladu s § 7 odst. 1 zákona č. 137/2006 Sb., zákona o veřejných zakázkách (dále jen „**ZVZ**“) ve spojení s § 31 zák. č. 134/2016 Sb., o zadávání veřejných zakázek (dále jen „**ZZVZ**“), z důvodu neexistence informací, kterých se Žadatel v Žádosti domáhal, neboť v období od 1.9.2020 do současnosti neexistují veřejné zakázky povinného subjektu, kterým by byla přidělena registrační čísla veřejných zakázek odborem investic KÚÚK.

ODŮVODNĚNÍ:

Povinný subjekt obdržel dne 20.7.2021 Žádost Žadatele o poskytnutí informací podle InfZ, kterou se Žadatel domáhal poskytnutí informací a kopií dokumentace, jak následuje:

1. Registrační čísla veřejných zakázek přidělená odborem investic KÚ ÚK zakázkám, evidovaným od 1. 9. 2020 do současnosti
2. Kopie povinné dokumentace podle platné krajské směrnice k jednotlivým veřejným zakázkám (důvodové zprávy formuláře na zahájení veřejné zakázky, zveřejněné výzvy k podání nabídek, cenové nabídky, doložení ceny jako ceny v čase a místě plnění obvyklé, vyhodnocení výběrového řízení).
3. Přehled zaúčtování úhrad jednotlivých veřejných zakázek.

Dne 4.8.2021 vydal povinný subjekt rozhodnutí o odmítnutí Žádosti o poskytnutí informace, č.j. 362/r.2.e/Va/2021/DS, a to z důvodů neexistence informací, kterých se Žadatel domáhal (dále jen „**Rozhodnutí**“).

Proti Rozhodnutí podal Žadatel dne 9. 8. 2021 odvolání (dále jen „**Odvolání**“), jehož obsahem je:

1. Povinný subjekt ve výrokové části rozhodnutí neuvedl, které informace odmítá z důvodu neexistence.
2. V odůvodnění uvedl povinný subjekt, že v dotazovaném období nerealizoval žádnou veřejnou zakázku, které by bylo přiděleno registrační číslo veřejných zakázek odborem investic KÚÚK a proto požadované informace reálně neexistují.

3. S uvedenou námitkou musím souhlasit, pokud se jedná o bod č. 1. Povinný subjekt může využít skutečnosti, a učinil tak, že evidence veřejných zakázek přešla z odboru investic KÚUK na systém evidence v Tender areně a není povinen tuto zjevnou neznalost aktuálního stavu u žadatele řešit v zájmu naplnění práva na informace např. výzvou k upřesnění žádosti podle § 14 odst. 5 písm. b) InfZ.
4. Uvedenou námitku však nelze vztahovat na informace požadované v bodech č. 2 a č. 3 z důvodu existence krajských pravidel pro zadávání veřejných zakázek Ústeckým krajem a jím zřizovanými příspěvkovými organizacemi, zveřejněných na webu ÚK, která stanoví závazný postup pro zadávání všech veřejných zakázek zadávaných krajem a p. o. a jejich evidenci. Veřejné zakázky jejichž dokumentace je požadována v bodech č. 2 a 3 jsou veškeré veřejné zakázky za uvedené období, a proto u nich není uvedena žádná zmínka o přiděleném registračním čísle KÚÚK. Informace ve formě krajskou směrnicí předepsané dokumentace nepochybně existují, stejně jako zákonná povinnost jimi disponovat. Povinný subjekt je nepředložil a tvrzení o jejich neexistenci nedoložil.

Nadřízený orgán na základě přijatého Odvolání přezkoumal postup povinného subjektu a rozhodl o Odvolání Žadatele tak, že vydal dne 6.9.2021 rozhodnutí č.j. KUUK/118551/2021/KP kterým rozhodl takto:

Podle ustanovení § 90 odst. 1 písm. b) zák. č. 500/2004 Sb., správního řádu, v účinném znění ve spojení s ustanovením § 20 odst. 4 písm. b) InfZ odvoláním napadené rozhodnutí Galerie Benedikta Rejta v Lounech, příspěvková organizace, ze dne 4. 8. 2021 č.j. 362/r.2.e/Va/2021/DS o odmítnutí žádosti o poskytnutí informace se ruší a věc se vrací k novému pojednání.

Povinný subjekt při přípravě podkladů k odpovědi na body 2. a 3. Žádosti dospěl k závěru, že poskytnutí konkrétních informací z bodu 2. Žádosti naplňuje atributy mimořádně rozsáhlého vyhledání informací a vyzval Žadatele k úhradě za poskytnutí informací dle § 17 odst. 3 InfZ, a to oznámením ze dne 22. 9. 2021, č.j. 452/r.2.e/Va/2021/DS.

Následně žadatel proti výše zmíněnému oznámení o výši úhrady dne 27. 9. 2021 podal stížnost datovanou dnem 25. 9. 2021, kterou nadřízený orgán projednal a svým rozhodnutím ze dne 20.10.2021, č.j. KUUK/141658/2021 rozhodl tak, že výši úhrady za poskytnutí informace dle Žádosti snižuje na částku 0,- Kč a povinnému subjektu se přikazuje, aby ve lhůtě 15 dnů ode dne oznámení tohoto rozhodnutí informaci dle Žádosti Žadateli poskytl.

K bodu 2. a 3 Žádosti poskytuje povinný subjekt informace samostatným přípisem pod č.j. 525/r.2.e/Va/2021/DS (dále jen „**Poskytnutí informace**“).

K bodu 1. Žádosti poskytuje povinný subjekt Žadateli doplňující informace v Poskytnutí informace, a to registrační čísla těchto veřejných zakázek, která jim byla přidělena Tender arenou.

Veřejnou zakázkou je v dle ust. § 7 odst. 1 ZVZ zakázka realizovaná na základě smlouvy mezi zadavatelem, tj. povinným subjektem a jedním či více dodavateli, jejímž předmětem je úplatné poskytnutí dodávek či služeb nebo úplatné provedení stavebních prací. Stejně tak v souladu s čl. 2.1. Směrnice Ústeckého Kraje - Pravidel pro zadávání veřejných zakázek Ústeckým krajem a jím zřizovanými příspěvkovými organizacemi, pořadové číslo S-09/2018, platných od 1.1.2019 (dále jen „**Pravidla ÚK**“), se zadáním veřejné zakázky rozumí zadání veřejné zakázky uzavřením úplatné smlouvy mezi zadavatelem, tj. povinným subjektem a dodavatelem, z níž vyplývá povinnost dodavatele poskytnout dodávky, služby nebo stavební práce. Současně je povinný subjekt povinen se při zadávání veřejné zakázky řídit Pravidly ÚK, se kterými Žadatel dotazované zakázky spojuje, v případě, kdy se nejedná o zakázky malého rozsahu, a to i v souladu s ust. § 31 ZZVZ. O zakázku malého rozsahu se dle ust. 27 ZZVZ jedná, pokud její předpokládaná hodnota je rovna nebo nižší u zakázky na dodávky nebo na služby částce 2 000 000 Kč, nebo zakázky na stavební práce částce 6 000 000 Kč (dále jen „**veřejná zakázka**“).

Povinný subjekt prověřil existenci požadovaných informací, když provedl šetření v rámci vlastní agendy formou vyhledávání veřejných zakázek realizovaných od 1.9.2020 do současnosti, když dospěl k následujícím zjištěním.

Povinný subjekt v dotazovaném období nerealizoval žádnou veřejnou zakázku, ke které směřuje bod 1. Žádosti Žadatele a které bylo přiděleno registrační číslo veřejných zakázek odborem investic KÚÚK.

V souladu s ust. § 3 odst. 3 InfZ se informační povinnost povinného subjektu může vztahovat pouze k informacím reálně existujícím. Informace požadované Žadatelem reálně neexistují z důvodu, že povinný subjekt žádnou veřejnou zakázku, které bylo přiděleno registrační číslo KÚ ÚK, v souladu s ZZVZ ani s Pravidly ÚK neuzavřel, a proto bylo s ohledem na výše uvedené rozhodnuto k bodu 1. Žádosti tak jak je uvedeno v rozhodnutí a Žádost Žadatele byla částečně odmítnuta.

Poučení:

Proti tomuto rozhodnutí lze podat odvolání, a to ve lhůtě do 15 dnů ode dne doručení písemného vyhotovení tohoto rozhodnutí. Odvolání se podává ke Krajskému úřadu Ústeckého kraje prostřednictvím Galerie Benedikta Rejta v Lounech, příspěvková organizace.

.....
Galerie Benedikta Rejta v Lounech,
příspěvková organizace
MgA. Kateřina Melenová, ředitelka

Doručuje se:

1. [REDACTED] – do datové schránky
2. Spis Galerie Benedikta Rejta v Lounech, příspěvková organizace

Krajský úřad Ústeckého kraje
Velká Hradební 3118/48
400 02 Ústí nad Labem

prostřednictvím

Galerie Benedikta Rejta v Lounech
příspěvková organizace
Pivovarská 34
440 01 Louny

V Praze 8. 11. 2021

Věc: Stížnost na postup při vyřizování žádosti o informace podle zák. č. 106/1999 Sb. (dále jen InfZ)

Dne 4. 11. 2021 jsem od Galerie Benedikta Rejta, příspěvková organizace, Pivovarská 34, 440 01 Louny (dále jen „povinný subjekt“) obdržel přípis Poskytnutí informace čj. 525/r.2.e/Va2021/DS poskytnutí a Rozhodnutí o částečném odmítnutí žádosti, kterými byla na základě rozhodnutí nadřízeného orgánu čj. KUUK /118551/2021/KP ze dne 6. 9. 2021 povinným subjektem vyřízena moje žádost o poskytnutí informací ze dne 18. 7. 2021. Proti postupu při vyřizování žádosti podávám stížnost podle § 16a InfZ.

V odvolání ze dne 5. 8. 2021 jsem v námitce č. 3 uvedl, že bod č. 2 a 3 žádosti se vztahuje na veškeré veřejné zakázky, na které se vztahují krajská pravidla pro zadávání veřejných zakázek Ústeckým krajem a jím zřizovanými příspěvkovými organizacemi. Rozhodnutí KUUK čj. KUUK/118551/2021/KP v bodě 13 potvrdilo námitku č. 3 jako důvodnou, povinný subjekt ji v přípisu Poskytnutí informace akceptoval v plném znění jako podklad pro rozhodnutí KÚÚK.

Povinný subjekt však přípisem čj. 525/r.2.e/Va/2021/DS předložil informace požadované v bodech č. 2. a 3. žádosti pouze k šesti veřejným zakázkám nad 50.000 Kč s registračními čísly přidělenými Tender arenou, přestože veřejných zakázek bylo podle jeho Oznámení o výši úhrady za poskytnutí informací ze dne 22. 9. 2021 zúčtováno celkem 71.

Z výše uvedeného vyplývá, že povinný subjekt poskytl pouze částečnou informaci, aniž by to uvedl v rozhodnutí o částečném odmítnutí žádosti.

S pozdravem

[Redacted signature area]

Galerie Benedikta Rejta v Lounech, příspěvková organizace
IČO: 00360724
Pivovarská 34, 440 01 Louny

Číslo jednací: 544/r.2.e/Va/2021/DS
Vyřizuje: [REDAKCE]
Datum: 16.11.2021

POSKYTNUTÍ INFORMACE

Galerie Benedikta Rejta v Lounech, příspěvková organizace, IČO: 00360724, se sídlem Pivovarská 34, 440 01 Louny (dále jen „**Galerie Benedikta Rejta v Lounech**“) jako povinný subjekt dle § 2 odst. 1 zákona č. 106/1999 Sb., o svobodném přístupu k informacím, ve znění pozdějších předpisů (dále jen „**InfZ**“), tímto k žádosti o poskytnutí informací ze dne 18.7.2021 (dále jen „**Žádost**“ [REDAKCE] (dále jen „**Žadatel**“) poskytuje Žadateli informace, jak následuje.

Žadatel ve své Žádosti požadoval poskytnutí následujících informací:

1. Registrační čísla veřejných zakázek přidělená odborem investic KÚ ÚK zakázkám, evidovaným od 1. 9. 2020 do současnosti.
2. Kopie povinné dokumentace podle platné krajské směrnice k jednotlivým veřejným zakázkám (důvodové zprávy formuláře na zahájení veřejné zakázky, zveřejněné výzvy k podání nabídek, cenové nabídky, doložení ceny jako ceny v čase a místě plnění obvyklé, vyhodnocení výběrového řízení).
3. Přehled zaúčtování úhrad jednotlivých veřejných zakázek.

Dne 4.8.2021 vydal povinný subjekt rozhodnutí o odmítnutí Žádosti o poskytnutí informace, č.j. 362/r.2.e/Va/2021/DS, a to z důvodů neexistence informací, kterých se Žadatel domáhal (dále jen „**Rozhodnutí**“).

Proti Rozhodnutí podal Žadatel dne 9. 8. 2021 odvolání (dále jen „**Odvolání**“), jehož obsahem je:

1. *Povinný subjekt ve výrokové části rozhodnutí neuvedl, které informace odmítá z důvodu neexistence.*
2. *V odůvodnění uvedl povinný subjekt, že v dotazovaném období nerealizoval žádnou veřejnou zakázku, které by bylo přiděleno registrační číslo veřejných zakázek odborem investic KÚÚK, a proto požadované informace reálně neexistují.*
3. *S uvedenou námitkou musím souhlasit, pokud se jedná o bod č. 1. Povinný subjekt může využít skutečnosti, a učinil tak, že evidence veřejných zakázek přešla z odboru investic KÚÚK na systém evidence v Tender areně a není povinen tuto zjevnou neznalost aktuálního stavu u žadatele řešit v zájmu naplnění práva na informace např. výzvou k upřesnění žádosti podle § 14 odst. 5 písm. b) InfZ.*
4. *Uvedenou námitku však nelze vztahovat na informace požadované v bodech č. 2 a č. 3 z důvodu existence krajských pravidel pro zadávání veřejných zakázek Ústeckým krajem a jím zřizovanými příspěvkovými organizacemi, zveřejněných na webu ÚK, která stanoví závazný postup pro zadávání všech veřejných zakázek zadávaných krajem a p. o. a jejich evidenci. Veřejné zakázky jejichž dokumentace je požadována v bodech č. 2 a 3 jsou veškeré veřejné zakázky za uvedené období, a proto u nich není uvedena žádná zmínka o přiděleném registračním čísle KÚÚK. Informace ve formě krajskou směrnicí předepsané dokumentace nepochybně existují, stejně jako zákonná povinnost jimi disponovat. Povinný subjekt je nepředložil a tvrzení o jejich neexistenci nedoložil.*

Nadřízený orgán na základě přijatého Odvolání přezkoumal postup povinného subjektu a rozhodl o Odvolání Žadatele tak, že vydal dne 6.9.2021 rozhodnutí č.j. KUUK/118551/2021/KP kterým rozhodl takto:

Podle ustanovení § 90 odst. 1 písm. b) zák. č. 500/2004 Sb., správního řádu, v účinném znění ve spojení s ustanovením § 20 odst. 4 písm. b) InfZ odvoláním napadené rozhodnutí Galerie Benedikta Rejta v Lounech, příspěvková organizace, ze dne 4. 8. 2021 čj. 362/r.2.e/Va/2021/DS o odmítnutí žádosti o poskytnutí informace se ruší a věc se vrací k novému projednání.

Povinný subjekt při přípravě podkladů k odpovědi na body 2. a 3. Žádosti dospěl k závěru, že poskytnutí konkrétních informací z bodu 2. Žádosti naplňuje atributy mimořádně rozsáhlého vyhledání informací a vyzval Žadatele k úhradě za poskytnutí informací dle § 17 odst. 3 InfZ, a to oznámením ze dne 22. 9. 2021, č.j. 452/r.2.e/Va/2021/DS.

Následně žadatel proti výše zmíněnému oznámení o výši úhradě dne 27. 9. 2021 podal stížnost datovanou dnem 25. 9. 2021, kterou nadřízený orgán projednal a svým rozhodnutím ze dne 20.10.2021, č.j. KUUK/141658/2021 rozhodl tak, že výši úhrady za poskytnutí informace dle Žádosti snižuje na částku 0 Kč a povinnému subjektu se přikazuje, aby ve lhůtě 15 dnů ode dne oznámení tohoto rozhodnutí informaci dle Žádosti Žadateli poskytl, což povinný subjekt činí, jak následuje.

K bodu 1. Žádosti vydal povinný subjekt rozhodnutí o částečném odmítnutí žádosti, které bylo vyhotoveno samostatně dne 4.11.2021 pod č.j. 526/r.2.e/Va/2021/DS, a to k informaci o registračních číslech veřejných zakázek přidělených odborem investic KÚÚK a současně poskytl Žadateli informaci o 6 veřejných zakázkách malého rozsahu nad výši plnění 50 000,00 Kč a jejich registrační čísla, přidělená Tender arenou, a to v poskytnutí informace, které bylo vyhotoveno samostatně dne 4.11.2021 pod č.j. 525/r.2.e/Va/2021/DS (dále jen „PS“).

K bodu 2. Žádosti poskytl v PS povinný subjekt Žadatelem požadovanou dokumentaci k 6 veřejným zakázkám malého rozsahu nad výši plnění 50 000,00 Kč.

K bodu 3. Žádosti poskytl v PS povinný subjekt Žadatelem požadovaný přehled zaúčtování úhrad jednotlivých veřejných zakázek k 6 veřejným zakázkám malého rozsahu nad výši plnění 50 000,00 Kč.

Proti PS podal Žadatel u povinného subjektu stížnost, datovanou dnem 8.11.2021 a doručenou povinnému subjektu dne 9.11.2021 (dále jen „Stížnost“), jejímž obsahem je:

Dne 4. 11. 2021 jsem od Galerie Benedikta Rejta, příspěvková organizace, Pivovarská 34, 440 01 Louny (dále jen „povinný subjekt“) obdržel přípis Poskytnutí informace čj. 525/r.2.e/Va2021/DS poskytnutí a Rozhodnutí o částečném odmítnutí žádosti, kterými byla na základě rozhodnutí nadřízeného orgánu čj. KUUK /118551/2021/KP ze dne 6. 9. 2021 povinným subjektem vyřízena moje žádost o poskytnutí informací ze dne 18. 7. 2021. Proti postupu při vyřizování žádosti podávám stížnost podle § 16a InfZ.

V odvolání ze dne 5. 8. 2021 jsem v námitce č. 3 uvedl, že bod č. 2 a 3 žádosti se vztahuje na veškeré veřejné zakázky, na které se vztahují krajská pravidla pro zadávání veřejných zakázek Ústeckým krajem a jím zřízovanými příspěvkovými organizacemi. Rozhodnutí KUUK čj. KUUK/118551/2021/KP v bodě 13 potvrdilo námitku č. 3 jako důvodnou, povinný subjekt ji v přípisu Poskytnutí informace akceptoval v plném znění jako podklad pro rozhodnutí KÚÚK.

Povinný subjekt však přípisem čj. 525/r.2.e/Va/2021/DS předložil informace požadované v bodech č. 2. a 3. žádosti pouze k šesti veřejným zakázkám nad 50.000 Kč s registračními čísly přidělenými

Tender arenou, přestože veřejných zakázek bylo podle jeho Oznámení o výši úhrady za poskytnutí informací ze dne 22. 9. 2021 zúčtováno celkem 71.

Z výše uvedeného vyplývá, že povinný subjekt poskytl pouze částečnou informaci, aniž by to uvedl v rozhodnutí o částečném odmítnutí žádosti.

Povinný subjekt v souladu s § 16a odst. 5 InfZ stížnost přezkoumal a ve lhůtě 7 dnů ode dne jejího doručení stížnosti zcela vyhovuje tím, že Žadatelem požadované informace poskytuje, jak následuje.

K bodu 2. a 3. Žádosti poskytuje povinný subjekt v příloze tabulku všech veřejných zakázek od 1. 9. 2020 do současnosti, ve které je uvedeno ke každé veřejné zakázce její registrační číslo přidělené Tender arenou, název veřejné zakázky a přehled zaúčtování úhrad každé jednotlivé veřejné zakázky.

Dokumentaci k výše uvedeným zakázkám poskytuje povinný subjekt vzhledem k rozsahu Žadateli v elektronické podobě prostřednictvím internetového úložiště uschovna.cz, a to pod odkazem:

www.uschovna.cz/zasilka/SAXPSZKW3JDFG2KC-Y45

Přílohy:

- Tabulka veřejných zakázek
- Dokumentace uložená na úložišti uschovna.cz, pod odkazem www.uschovna.cz/zasilka/SAXPSZKW3JDFG2KC-Y45

Poučení:

Proti postupu při vyřizování žádosti o informace lze podat stížnost u povinného subjektu, a to do 30 dnů ode dne doručení sdělení podle ust. § 6, § 14 odst. 5 písm. c) nebo § 17 odst. 3 InfZ v souladu s ust. § 16a InfZ.

V souladu se InfZ bude poskytnutí informace zveřejněno také na webových stránkách Galerie Benedikta Rejta v Lounech – www.gbr.cz.

.....
Galerie Benedikta Rejta v Lounech,
příspěvková organizace
MgA. Kateřina Melenová, ředitelka

Doručuje se:

1. [REDACTED] – do datové schránky
2. Spis Galerie Benedikta Rejta v Lounech, příspěvková organizace

Číslo VZ	Název	Bankovní výpis	Číslo účetního dokladu	Na účtu 241 - v Kč	Celkově uhrazeno dne
VZ-24605/2021	Objednávka roční kontroly a revize kotelny	x	x	x	x
VZ-22470/2021	Transport uměleckých děl v depozitáři	107	2021127	30 183,45	31.08.2021
VZ-20830/2021	Objednávka tisku a nelepení řezané grafiky	96	2021114	16 443,90	13.08.2021
VZ-20601/2021	Objednávka svítidel do expozice	84	2021102	8 480,00	21.07.2021
VZ-20358/2021	Objednávka pohlednic	96	2021114	5 459,52	13.08.2021
VZ-20318/2021	Objednávka ofsetových plakátů	89	2021107	6 171,00	30.07.2021
VZ-20315/2021	Objednávka právních služeb	x	x	x	x
VZ-20313/2021	Objednávka skládaček pro výstavu Mirvald	89	2021107	8 195,00	30.07.2021
VZ-18026/2021	Objednávka opravy svítidel	124	2021150	49 610,00	04.10.2021
VZ-17845/2021	Objednávka rychlorámů ACCENT	68	2021080	11 722,27	22.06.2021
VZ-17669/2021	Objednávka sešitků Průvodce poutníka 1. část	73	2021088	14 410,00	01.07.2021
VZ-17668/2021	Objednávka přepravních beden	91	2021109	11 931,00	04.08.2021
VZ-17661/2021	Objednávka fotografií k výstavě Krajina	73	2021088	14 550,00	01.07.2021
VZ-15176/2021	Objednávka pokladního systému	46	2021051	8 458,00	12.05.2021
VZ-13416/2021	Objednávka skříní pro projekory	48	2021055	16 940,00	18.05.2021
VZ-13401/2021	Objednávka betonové vany pro výstavu Krajina+	52	2021059	25 000,00	25.05.2021
VZ-12995/2021	Objednávka řezané grafiky pro výstavu KRAJINA+	52	2021059	40 786,68	25.05.2021
VZ-12717/2021	Objednávka instalace softwaru pro simulátor krajiny	48	2021055	23 400,00	18.05.2021
VZ-12582/2021	Objednávka skládaček, výlepových plakátů	46	2021051	15 732,20	12.05.2021
VZ-12562/2021	Objednávka plakátů Goszler	46	2021051	9 801,00	12.05.2021
VZ-12526/2021	Objednávka plakátů	46	2021051	14 039,03	12.05.2021
VZ-12515/2021	Objednávka autodopravy	46	2021051	16 596,36	12.05.2021
VZ-12362/2021	Skříňky s odkládacími uzamykatelnými boxy (2 ks)	38	2021048	21 886,48	27.04.2021
VZ-11755/2021	Objednávka MDF desek	41	2021044	17 255,00	03.05.2021
VZ-11754/2021	Objednávka stojanů	44	2021047	24 200,00	10.05.2021
VZ-11110/2021	Objednávka kulatých stolů ANELLO White	35	2021038	13 459,00	16.04.2021
VZ-11109/2021	Objednávka počítače Dell OptiPlex 990 SFF Intel Core i5 2500	31	2021034	8 273,00	12.04.2021
VZ-10457/2021	Objednávka projektoru NEC P603X (2 ks)	34	2021037	59 980,00	15.04.2021
VZ-10456/2021	Objednávka projektoru BenQ MX631ST	31	2021034	15 480,00	12.04.2021
VZ-10454/2021	Objednávka notebooku Lenovo	31	2021034	11 588,00	12.04.2021
VZ-10452/2021	Objednávka přepravy uměleckých děl	46	2021051	20 903,96	12.05.2021
VZ-10448/2021	Objednávka vstupenkového systému	47	2021052	4 295,50	17.05.2021
VZ-8825/2021	Objednávka auditu za rok 2020	39	2021042	18 150,00	28.04.2021
VZ-6159/2021	Objednávka tisku vizitek a dopisních papírů	30	2021033	6 661,05	09.04.2021

VZ-5928/2021	Objednávka tisku skládaček RESET	24	2021026	5 082,00	16.03.2021
VZ-5927/2021	Objednávka stavebních prací	39	2021042	17 400,00	28.04.2021
VZ-5926/2021	Objednávka kuchyňské linky	15	2021016	8 798,00	18.02.2021
VZ-1677/2021	Objednávka výroby řezané grafiky	8	2021009	12 725,57	27.01.2021
VZ-1062/2021	Objednávka přepravy uměleckých děl z Bratislavy a Zlína	6	2021007	9 559,00	18.01.2021
VZ-42051/2020	Objednávka PC Dell Optiplex	2	2021002	4 557,00	04.01.2021
VZ-42050/2020	Objednávka tiskárny	98	2020109	32 744,00	31.12.2020
VZ-41909/2020	Objednávka fotoaparátu Canon, objektivů, stativu, paměťové karty	97	2020108	46 192,00	29.12.2020
VZ-41908/2020	Objednávka právních služeb	1	2021001	57 475,00	01.01.2021
VZ-40331/2020	Objednávka kulatých stolů	95	2020106	22 099,00	18.12.2020
VZ-40297/2020	Objednávka zařizovacích předmětů do koupelny	3	2021003	20 547,00	05.01.2021
VZ-39313/2020	Objednávka jídelních židlí Nordica	VPD 99	2020099	9 326,00	22.12.2020
VZ-39308/2020	Objednávka tonerů do tiskárny	93	2020104	5 960,00	10.12.2020
VZ-38522/2020	Objednávka pevného disku	92	2020103	5 898,00	08.12.2020
VZ-38516/2020	Objednávka opravy sociálního zařízení	7	2021008	51 040,00	19.01.2021
VZ-38083/2020	Objednávka opravy připojení vnitřní kanalizace	7	2021008	39 776,33	19.01.2021
VZ-38077/2020	Objednávka pasportu objektu	95	2020106	35 000,00	18.12.2020
VZ-38076/2020	Objednávka internetového připojení	93	2020104	1 500,00	10.12.2020
		6	2021007	1 500,00	18.01.2021
		14	2021015	1 500,00	12.02.2021
		22	2021023	1 500,00	03.03.2021
		30	2021033	1 500,00	09.04.2021
		41	2021044	1 500,00	03.05.2021
		58	2021068	1 500,00	03.06.2021
		80	2021097	1 500,00	14.07.2021
		91	2021109	1 500,00	04.08.2021
		113	2021135	1 500,00	10.09.2021
		124	2021150	1 500,00	04.10.2021
		148	2021177	1 500,00	12.11.2021
VZ-36357/2020	Objednávka generálního klíče	ZRUŠENO			
VZ-35905/2020	Objednávka PC Dell Optiplex	85	2020094	17 979,00	18.11.2020
VZ-35904/2020	Příslušenství k PC (monitory, klávesnice, myši, připojovací kabel)	85	2020094	11 687,00	18.11.2020
VZ-34464/2020	Office 2019 Home/Business - elektronická licence	80	2020088	15 192,00	05.11.2020
VZ-33733/2020	Hardware pro síťové úložiště (NAS)	77	2020084	15 068,00	29.10.2020

VZ-33723/2020	Nákup ICT techniky pro plynulý provoz sítě vč. rozšíření technologie	77	2020084	19 726,00	29.10.2021
VZ-33649/2020	Set jídelních židlí NORDICA a rozkládací pohovka CATINI LEVITA	VPD 89 VPD 90	2020089, 2020090	8 132,00	30.11.2020
VZ-31189/2020	Prohlídka proti odposlechům	85	2020094	45 980,00	18.11.2020
VZ-30756/2020	Příslušenství k PC	72	2020079	16 849,00	05.10.2021
VZ-30560/2020	Objednávka PC Dell Optiplex	70	2020077	24 365,00	01.10.2021
VZ-30559/2020	Objednávka IT služeb	72	2020079	14 070,00	05.10.2020
		88	2020097	20 650,00	27.11.2020
		1	2020001	13 400,00	01.01.2021
VZ-30557/2020	Objednávka kávovaru DE LONGHI Ecam	VPD 55	2020055	7 118,00	30.09.2021
VZ-30550/2020	Objednávka právních služeb	72	2020079	57 475,00	05.10.2021

Poznámky:

VZ-24605/2021 - zatím nedošlo k fakturaci

VZ-20315/2021 - zatím nedošlo k fakturaci

VPD = výdajový pokladní doklad

Krajský úřad Ústeckého kraje
Velká Hradební 3118/48
400 02 Ústí nad Labem

prostřednictvím

Galerie Benedikta Rejta v Lounech
příspěvková organizace
Pivovarská 34
440 01 Louny

V Praze 17. 11. 2021

Věc: Stížnost na postup při vyřizování žádosti o informace podle zák. č. 106/1999 Sb. (dále jen InfZ)

Dne 16. 11. 2021 jsem od Galerie Benedikta Rejta, příspěvková organizace, Pivovarská 34, 440 01 Louny (dále jen „povinný subjekt“) obdržel přípis Poskytnutí informace čj. 544/r.2.e/Va/2021/DS s přílohou tabulky úhrad veřejných zakázek a dokumentaci veřejných zakázek uloženou na úložišti Úschovna, kterými byla povinným subjektem vyřízena stížnost na postup při vyřizování žádosti ze dne 8. 11. 2021.

Ve stížnosti jsem namítl, že v odvolání ze dne 5. 8. 2021 jsem v námitce č. 3 uvedl, že bod č. 2 a 3 žádosti se vztahuje na veškeré veřejné zakázky, na které se vztahují krajská pravidla pro zadávání veřejných zakázek Ústeckým krajem a jím zřizovanými příspěvkovými organizacemi. Rozhodnutí KUUK čj. KUUK/118551/2021/KP v bodě 13 potvrdilo námitku č. 3 jako důvodnou, povinný subjekt ji v přípisu Poskytnutí informace akceptoval v plném znění jako podklad pro rozhodnutí KÚÚK.

Povinný subjekt však přípisem čj. 525/r.2.e/Va/2021/DS předložil informace požadované v bodech č. 2. a 3. žádosti pouze k šesti veřejným zakázkám nad 50.000 Kč s registračními čísly přidělenými Tender arenou, přestože veřejných zakázek bylo podle jeho Oznámení o výši úhrady za poskytnutí informací ze dne 22. 9. 2021 zúčtováno celkem 71. Povinný subjekt předložil informace ke zbývajícím 65 zakázkám ve vyřízení stížnosti. Informace však byla i po tomto doplnění poskytnuta pouze částečně.

Povinný subjekt neposkytl k bodu č. 2 důvodové zprávy formuláře na zahájení veřejné zakázky, ani zveřejněné výzvy k podání nabídek, které jsou podle platné krajské směrnice povinnou součástí dokumentace jednotlivých veřejných zakázek.

Z výše uvedeného vyplývá, že povinný subjekt poskytl pouze částečnou informaci, aniž by vydal rozhodnutí o částečném odmítnutí žádosti. Z tohoto důvodu podávám na postup při vyřizování žádosti stížnost.

S pozdravem

[Redacted signature area]

Krajský úřad Ústeckého kraje
Velká Hradební 3118/48
400 02 Ústí nad Labem

prostřednictvím

Galerie Benedikta Rejta v Lounech
příspěvková organizace
Pivovarská 34
440 01 Louny

V Praze 20. 11. 2021

Věc: Zpětvzetí stížnosti na postup při vyřizování žádosti o informace podle zák. č. 106/1999 Sb. (dále jen InfZ)

Dne 16. 11. 2021 jsem od Galerie Benedikta Rejta, příspěvková organizace, Pivovarská 34, 440 01 Louny (dále jen „povinný subjekt“) obdržel přípis Poskytnutí informace čj. 544/r.2.e/Va/2021/DS s přílohou tabulky úhrad veřejných zakázek a dokumentaci veřejných zakázek uloženou na úložišti Úschovna, kterými byla povinným subjektem vyřízena stížnost na postup při vyřizování žádosti ze dne 8. 11. 2021.

Povinný subjekt v přípisech předložil informace ke zbývajícím 65 zakázkám ve vyřízení stížnosti. Proti tomu jsem dne 17. 11. 2021 pod ID 968451991 podal stížnost, odůvodněnou poskytnutím částečné informace.

Po podrobném prostudování poskytnuté dokumentace jsem došel k přesvědčení, že závěr o paušálním neposkytnutí některých vyjmenovaných povinných údajů, které lze fakticky u převažující řady veřejných zakázek v dokumentaci dohledat, je přehnaný a tudíž zčásti nesprávný.

Z tohoto důvodu беру s omluvou svoji stížnost zpět s tím, aby k ní nebylo přihlíženo.

S pozdravem

[Redacted signature block]

Krajský úřad Ústeckého kraje
Velká Hradební 3118/48
400 02 Ústí nad Labem

prostřednictvím

Galerie Benedikta Rejta v Lounech
příspěvková organizace
Pivovarská 34
440 01 Louny

V Praze 25. 11. 2021

Věc: Stížnost na postup při vyřizování žádosti o informace podle zák. č. 106/1999 Sb. (dále jen InfZ)

Dne 16. 11. 2021 jsem od Galerie Benedikta Rejta, příspěvková organizace, Pivovarská 34, 440 01 Louny (dále jen „povinný subjekt“) obdržel přípis Poskytnutí informace čj. 544/r.2.e/Va/2021/DS s přílohou tabulky úhrad veřejných zakázek a dokumentaci veřejných zakázek uloženou na úložišti Úschovna, kterými byla povinným subjektem vyřízena stížnost na postup při vyřizování žádosti ze dne 8. 11. 2021.

Ve stížnosti jsem namítl, že v odvolání ze dne 5. 8. 2021 jsem v námitce č. 3 uvedl, že bod č. 2 a 3 žádosti se vztahuje na veškeré veřejné zakázky, na které se vztahují krajská pravidla pro zadávání veřejných zakázek Ústeckým krajem a jím zřizovanými příspěvkovými organizacemi. Rozhodnutí KUUK čj. KUUK/118551/2021/KP v bodě 13 potvrdilo námitku č. 3 jako důvodnou, povinný subjekt ji v přípisu Poskytnutí informace akceptoval v plném znění jako podklad pro rozhodnutí KÚÚK.

Povinný subjekt však přípisem čj. 525/r.2.e/Va/2021/DS předložil informace požadované v bodech č. 2. a 3. žádosti pouze k šesti veřejným zakázkám nad 50.000 Kč s registračními čísly přidělenými Tender arenou, přestože veřejných zakázek bylo podle jeho Oznámení o výši úhrady za poskytnutí informací ze dne 22. 9. 2021 zúčtováno celkem 71. Povinný subjekt předložil informace k údajně zbývajícím 65 zakázkám ve vyřízení stížnosti. Informace však byla i po tomto doplnění poskytnuta pouze částečně.

Povinný subjekt neposkytl k bodu č. 2 a 3 žádosti informaci:

1. Zveřejněné výzvy k podání nabídek, které jsou podle platné krajské směrnice S-09/2018 povinnou součástí dokumentace jednotlivých veřejných zakázek, např. u VZ 30550/2020, 30559/2020, 31189/2020, 41908/2020, 20315/2021, 5925/2021, 5927/2021, 8871/2021, 10452/2021, 18026/2021, a to přesto, že v jejich cenových nabídkách je poptávka zmíněna.

2. V podané informaci čj. 544/r.2.e/Va/2021/DS ze dne 16.11.2021 nejsou uvedeny veřejné zakázky, ke kterým jsou v registru smluv zveřejněny smlouvy a objednávky:

25.2.2021 Zhotovení audiovizuálního uměleckého díla Reset 2021	75000,-	Pecháček
19.4.2021 Dodání a montáž OZ	84370,-	Trade Fides a.s.
9.6.2021 Zajišťování dálkového přenosu požárně taktických informací a ostatních informací z ústředny EPS provozovatele EPS a ÚD	252000,-	AEC Novák s.r.o.
9.6.2021 Připojení objektů na pult CO HZS	62759,-	AEC Novák s.r.o.

Z výše uvedeného vyplývá, že povinný subjekt poskytl pouze částečnou informaci, aniž by vydal rozhodnutí o částečném odmítnutí žádosti. Z tohoto důvodu podávám na postup při vyřizování žádosti stížnost.

S pozdravem



Krajský úřad Ústeckého kraje
Odbor kultury a památkové péče
Velká Hradební 3118/48
400 02 Ústí nad Labem

Číslo jednací: 583/r.2.e/Va/2021/DS
Vyřizuje: XXXXXXXXXX
Datum: 06.12.2021

Postoupení stížnosti proti oznámení o výši úhrady za poskytnutí informací podle zákona č. 106/1999 Sb.

Dne 20.7.2021 Galerie Benedikta Rejta v Lounech obdržela Žádost o poskytnutí informací podle zákona č. 106/1999 Sb., kde žadatel požadoval následující informace:

1. Registrační čísla veřejných zakázek přidělená odborem investic KÚ ÚK zakázkám, evidovaným od 1. 9. 2020 do současnosti.
2. Kopie povinné dokumentace podle platné krajské směrnice k jednotlivým veřejným zakázkám (důvodové zprávy formuláře na zahájení veřejné zakázky, zveřejněné výzvy k podání nabídek, cenové nabídky, doložení ceny jako ceny v čase a místě plnění obvyklé, vyhodnocení výběrového řízení).
3. Přehled zaúčtování úhrad jednotlivých veřejných zakázek.

Na tuto žádost povinný subjekt odpověděl dne 4.8.2021 pod č. j. 362/r.2.e/Va/2021/DS, kde vydal Rozhodnutí o odmítnutí žádosti z důvodu neexistence těchto informací.

Proti tomuto rozhodnutí podal Žadatel v zákonné lhůtě odvolání, které povinný subjekt dne 24.8.2021 pod č. j. 392/r.2.e/Va/2021/DS postoupil svému zřizovateli. Povinný subjekt obdržel od zřizovatele dne 7.9.2021 pod č. j. KUUK/118551/2021/KP Rozhodnutí, ve kterém nadřízený orgán věc ruší a vrací povinnému subjektu k novému projednání.

Povinný subjekt zaslal žadateli dne 22.9.2021 pod č. j. 452/r.2.e/Va/2021/DS Oznámení o výši úhrady za poskytnutí informací a Sazebník úhrad za poskytnutí informací, který byl zveřejněn na webových stránkách povinného subjektu.

Dne 27.9.2021 obdržel povinný subjekt Stížnost proti oznámení o výši úhrady za poskytnutí informací podle zákona č. 106/1999 Sb., kterou pod č. j. 464/r.2.e/Va/2021/DS postoupil nadřízenému orgánu. Ten Rozhodnutím č. j. KUUK/141658/2021 ze dne 20.10.2021 rozhodl tak, že částku snížil na 0 Kč a přikázal ve lhůtě 15 dnů informace dle žádosti poskytnout.

Povinný subjekt pod č. j. 525/r.2.e/Va/2021/DS dne 4.11.2021 informace poskytl a pod č. j. 526/r.2.e/Va/2021/DS vydal Rozhodnutí o částečném odmítnutí žádosti.

Dne 9.11.2021 povinný subjekt obdržel Stížnost na postup při vyřizování žádosti o informace, kterou vyřídil dne 16.11.2021 pod č. j. 544/r.2.e/Va/2021/DS Poskytnutím informace.

Dne 18.11.2021 povinný subjekt obdržel Stížnost na postup při vyřizování žádosti o informace, kterou stěžovatel dne 20.11.2021 vzal zpět.

Dne 29.11.2021 povinný subjekt obdržel Stížnost na postup při vyřizování žádosti o informace, ve které stěžovatel uvádí:

Dne 16.11.2021 jsem od Galerie Benedikta Rejta, příspěvková organizace, Pivovarská 34, 440 01 Louny (dále jen „povinný subjekt“) obdržel přípis Poskytnutí informace čj. 544/r.2.e/Va/2021/DS s přílohou tabulky úhrad veřejných zakázek a dokumentaci veřejných zakázek uloženou na úložišti Úschovna, kterými byla povinným subjektem vyřízena stížnost na postup při vyřizování žádosti ze dne 8. 11. 2021.

Ve stížnosti jsem namítl, že v odvolání ze dne 5. 8. 2021 jsem v námitce č. 3 uvedl, že bod č. 2 a 3 žádosti se vztahuje na veškeré veřejné zakázky, na které se vztahují krajská pravidla pro zadávání veřejných zakázek Ústeckým krajem a jím zřizovanými příspěvkovými organizacemi. Rozhodnutí KUUK čj. KUUK/118551/2021/KP v bodě 13 potvrdilo námitku č. 3 jako důvodnou, povinný subjekt ji v přípisu Poskytnutí informace akceptoval v plném znění jako podklad pro rozhodnutí KÚÚK.

Povinný subjekt však přípisem čj. 525/r.2.e/Va/2021/DS předložil informace požadované v bodech č. 2. a 3. žádosti pouze k šesti veřejným zakázkám nad 50.000 Kč s registračními čísly přidělenými Tender arenou, přestože veřejných zakázek bylo podle jeho Oznámení o výši úhrady za poskytnutí informací ze dne 22. 9. 2021 zúčtováno celkem 71. Povinný subjekt předložil informace k údajně zbývajícím 65 zakázkám ve vyřízení stížnosti. Informace však byla i po tomto doplnění poskytnuta pouze částečně.

Povinný subjekt neposkytl k bodu č. 2 a 3 žádosti informaci:

1. Zveřejněné výzvy k podání nabídek, které jsou podle platné krajské směrnice S-09/2018 povinnou součástí dokumentace jednotlivých veřejných zakázek, např. u VZ 30550/2020, 30559/2020, 31189/2020, 41908/2020, 20315/2021, 5925/2021, 5927/2021, 8871/2021, 10452/2021, 18026/2021, a to přesto, že v jejich cenových nabídkách je poptávka zmíněna.

2. V podané informaci čj. 544/r.2.e/Va/2021/DS ze dne 16.11.2021 nejsou uvedeny veřejné zakázky, ke kterým jsou v registru smluv zveřejněny smlouvy a objednávky:

25.2.2021 Zhotovení audiovizuálního uměleckého díla Reset 2021 75000,- Pecháček

19.4.2021 Dodání a montáž OZ 84370,- Trade Fides a.s.

9.6.2021 Zajišťování dálkového přenosu požárně taktických informací a ostatních informací z ústředny EPS provozovatele EPS a ÚD 252000,- AEC Novák s.r.o.

9.6.2021 Připojení objektů na pult CO HZS 62759,- AEC Novák s.r.o.

Z výše uvedeného vyplývá, že povinný subjekt poskytl pouze částečnou informaci, aniž by vydal rozhodnutí o částečném odmítnutí žádosti. Z tohoto důvodu podávám na postup při vyřizování žádosti stížnost.

Povinný subjekt uvádí, že Žádost o informace ze dne 20.07.2021 vyřídil Poskytnutím informace pod č. j. 525/r.2.e/Va/2021/DS ze dne 4.11.2021 a Poskytnutím informace pod č. j. 544/r.2.e/Va/2021/DS ze dne 16.11.2021.

Dále povinný subjekt uvádí:

25.2.2021 Zhotovení audiovizuálního uměleckého díla Reset 2021 75 000,- Pecháček – jedná se o umělecký výkon, nevztahuje se na něj VZ

19.4.2021 Dodání a montáž OZ 84 370,- Trade Fides a.s. – dodání a montáž OZ (objektového zařízení) pro přenos na Policii ČR dělá jediná firma v ČR jako smluvní partner Policie ČR, proto bez VZ

9.6.2021 Zajišťování dálkového přenosu požárně taktických informací a ostatních informací z ústředny EPS provozovatele EPS a ÚD 252 000,- AEC Novák s. r. o. – provádí jediná firma v Ústeckém kraji, proto bez VZ

9.6.2021 Připojení objektů na pult CO HZS 62 759,- AEC Novák s.r.o. – provádí jediná firma v Ústeckém kraji, proto bez VZ

V souladu se InfZ bude postoupení stížnosti zveřejněno také na webových stránkách Galerie Benedikta Rejta v Lounech – www.gbr.cz.

.....
Galerie Benedikta Rejta v Lounech,
příspěvková organizace
MgA. Kateřina Melenová, ředitelka

Přílohy: Poskytnutí informace č. j. 525/r.2.e/Va/2021/DS + přílohy
Rozhodnutí o částečném odmítnutí žádosti č. j. 526/r.2.e/Va/2021/DS
Stížnost na postup při vyřizování žádosti o informace
Poskytnutí informace č. j. 544/r.2.e/Va/2021/DS + přílohy
Stížnost na postup při vyřizování žádosti o informace
Zpětvzetí stížnosti na postup při vyřizování žádosti o informace
Stížnost na postup při vyřizování žádosti o informace

Doručuje se:

1. Krajský úřad Ústeckého kraje, Velká Hradební 3118/48, 400 02 Ústí nad Labem – do datové schránky
2. Spis Galerie Benedikta Rejta v Lounech, příspěvková organizace

Krajský úřad Ústeckého kraje

Velká Hradební 3118/48, 400 02 Ústí nad Labem
Odbor kultury a památkové péče

Datum: 20. prosince 2021
Spisová značka: KUUK/166665/2021
Číslo jednací: KUUK/172128/2021
Vyřizuje/linka: [REDAKCE]/445
Počet listů/příloh: 2/0

ROZHODNUTÍ

Krajský úřad Ústeckého kraje, odbor kultury a památkové péče, jako nadřízený orgán podle ustanovení § 16a odst. 4 a § 20 odst. 4 zákona č. 106/1999 Sb., o svobodném přístupu k informacím, v účinném znění (dále jen „InfZ“), ve spojení s ustanovením § 178 odst. 2 zákona č. 500/2004 Sb., správní řád, v účinném znění (dále jen „správní řád“), rozhodl ve věci stížnosti pana [REDAKCE]

[REDAKCE] (dále jen „žadatel“ nebo „stěžovatel“), ze dne 25. 11. 2021, na postup Galerie Benedikta Rejta v Lounech, příspěvková organizace, IČO 00360724, se sídlem Pivovarská 34, 440 01 Louny (dále jen „povinný subjekt“), při vyřizování žádosti o informace ze dne 18. 7. 2021

t a k t o :

- I. **Povinnému subjektu - Galerii Benedikta Rejta v Lounech, příspěvkové organizaci – se podle § 16a odst. 6 písm. b) InfZ p ř i k a z u j e, aby ve lhůtě 15 dnů ode dne doručení tohoto rozhodnutí žádost v části týkající - Zhotovení audiovizuálního uměleckého díla Reset 2021 75000,- Pecháček, Dodání a montáž OZ 84370,- Trade Fides a.s., Zajišťování dálkového přenosu požárně taktických informací a ostatních informací z ústředny EPS provozovatele EPS a ÚD 252000,- AEC Novák s.r.o. a Připojení objektů na pult CO HZS 62759,- AEC Novák s.r.o. dle bodu č. 2 a 3 žádosti ze dne 18. 7. 2021 [REDAKCE] v y ř í d i l.**
- II. **Postup povinného subjektu při vyřizování zbývajících částí žádosti se v souladu s § 16a odst. 6 písm. a) InfZ p o t v r z u j e.**

Odůvodnění

I.

Krajskému úřadu Ústeckého kraje bylo dne 6. 12. 2021 povinným subjektem (dopisem čj. 583/r.2.e./Va/2021/DS) předložena stížnost žadatele proti postupu povinného subjektu ze dne 25. 11. 2021, č.j. 583/r.2.e./Va/2021/DS, společně se spisovým materiálem.

Z obsahu spisového materiálu vyplynuly následující skutečnosti. Žadatel se dne 18. 7. 2021 obrátil na povinný subjekt s žádostí o poskytnutí následujících informací:

- 1) *Registrační čísla veřejných zakázek přidělená odborem investic KÚ ÚK zakázkám, evidovaným od 1. 9. 2020 do současnosti.*

Ústecký kraj, Velká Hradební 3118/48, 400 02 Ústí nad Labem

Tel.: +420 475 657 111
Fax: +420 475 200 245

url: www.kr-ustecky.cz
e-mail: epodatelna@kr-ustecky.cz

IC: 70892156
ID: t9zbsva

DIC: CZ70892156
č. ú. 882733379/0800

- 2) *Kopie povinné dokumentace podle platné krajské směrnice k jednotlivým veřejným zakázkám (důvodové zprávy formuláře na zahájení veřejné zakázky, zveřejněné výzvy k podání nabídek, cenové nabídky, doložení ceny jako ceny v čase a místě plnění obvyklé, vyhodnocení výběrového řízení).*
- 3) *Přehled zaúčtování úhrad jednotlivých veřejných zakázek.*

Dne 4. 8. 2021 zaslal povinný subjekt žadateli rozhodnutí o odmítnutí žádosti z důvodu neexistence informací, kterých se žadatel v žádosti domáhá.

Proti rozhodnutí o odmítnutí žádosti žadatel podal dne 9. 8. 2021 odvolání. Krajský úřad Ústeckého kraje, jako odvolací orgán příslušný podle § 178 odst. 2 správního řádu, přezkoumal předložený spisový materiál k postupu povinného subjektu při vyřizování žádosti ze dne 18. 7. 2021 a rozhodnutím č. j. KUUK/118551/2021 ze dne 6. 9. 2021 zrušil rozhodnutí povinného subjektu o odmítnutí žádosti o poskytnutí informací dle InfZ a věc vrátil k novému projednání.

Povinný subjekt na základě rozhodnutí Krajského úřadu Ústeckého kraje ze dne 6. 9. 2021 žádost o poskytnutí informace znovu projednal a oznámil žadateli výši úhrady za poskytnutí informací dle § 17 odst. 3 InfZ oznámením ze dne 22. 9. 2021, č. j. 452/r.2.e/Va/2021/DS.

Následně žadatel dne 27. 9. 2021 podal stížnost ze dne 25. 9. 2021 proti oznámení o výši úhrady za poskytnutí informací podle § 16a odst. 1 písm. d) InfZ. Krajský úřad Ústeckého kraje, jako nadřízený orgán příslušný podle § 178 odst. 2 správního řádu, přezkoumal předložený spisový materiál k postupu povinného subjektu při vyřizování žádosti ze dne 18. 7. 2021 a rozhodnutím č. j. KUUK/141658/2021 ze dne 20. 10. 2021 snížil výši úhrady za vyhledávání informací v souvislosti se žádostí o informace a povinnému subjektu přikázal, aby ve lhůtě 15 dnů ode dne oznámení tohoto rozhodnutí informaci dle žádosti žadatele ze dne 18. 7. 2021 žadateli poskytl.

Povinný subjekt pod č. j. 525/r.2.e/Va/2021/DS dne 4. 11. 2021 informace poskytl a pod č. j. 526/r.2.e/Va/2021/DS vydal Rozhodnutí o částečném odmítnutí žádosti.

Dne 9. 11. 2021 povinný subjekt obdržel Stížnost na postup při vyřizování žádosti o informace, kterou vyřídil dne 16. 11. 2021 pod č. j. 544/r.2.e/Va/2021/DS Poskytnutím informace.

Dne 18. 11. 2021 povinný subjekt obdržel Stížnost na postup při vyřizování žádosti o informace, kterou stěžovatel dne 20. 11. 2021 vzal zpět.

Dne 25. 11. 2021 povinný subjekt obdržel novou stížnost na postup při vyřizování žádosti o informace.

II.

Posouzení věci nadřízeným orgánem

Povinný subjekt předložil dne 6. 12. 2021 prostřednictvím datové schránky stížnost spolu se spisovým materiálem nadřízenému orgánu. Ve svém předkládacím dopise povinný subjekt nejprve zmínil chronologii vyřizování žadatelovy žádosti. Povinný subjekt se poté vyjádřil k námitkám žadatele.

Nadřízený orgán předně dovedl svou věcnou příslušnost k rozhodnutí o podané stížnosti, a to s přihlédnutím k předmětu žádosti, resp. k povaze požadovaných informací, jež spadají do působnosti povinného subjektu - příspěvkové organizace, jejímž zřizovatelem je Ústecký kraj.

V této souvislosti je třeba konstatovat, že nadřízený orgán je dán ustanovením § 178 odst. 2 správního řádu.

Následně Krajský úřad Ústeckého kraje přezkoumal postup povinného subjektu (včetně skutečností uváděných stěžovatelem) a dospěl k závěru, že **stížnost je důvodná**. Vycházel přitom z následujících skutečností.

Stěžovatel namítá, že povinný subjekt poskytl pouze částečnou informaci, aniž by vydal rozhodnutí o částečném odmítnutí žádosti cit.:

“Povinný subjekt neposkytl k bodu č. 2 a 3 žádosti informaci:

1. Zveřejněné výzvy k podání nabídek, které jsou podle platné krajské směrnice S-09/2018 povinnou součástí dokumentace jednotlivých veřejných zakázek, např. u VZ 30550/2020, 30559/2020, 31189/2020, 41908/2020, 20315/2021, 5925/2021, 5927/2021, 8871/2021, 10452/2021, 18026/2021, a to přesto, že v jejich cenových nabídkách je poptávka zmíněna.

2. V podané informaci čj. 544/r.2.e/Va/2021/DS ze dne 16.11.2021 nejsou uvedeny veřejné zakázky, ke kterým jsou v registru smluv zveřejněny smlouvy a objednávky:

25.2.2021 Zhotovení audiovizuálního uměleckého díla Reset 2021 75000,- Pecháček

19.4.2021 Dodání a montáž OZ 84370,- Trade Fides a.s.

9.6.2021 Zajišťování dálkového přenosu požárně taktických informací a ostatních informací z ústředny EPS provozovatele EPS a ÚD 252000,- AEC Novák s.r.o.

9.6.2021 Připojení objektů na pult CO HZS 62759,- AEC Novák s.r.o.“

K bodu 1. stížnosti nadřízený orgán konstatuje, že **námítka není důvodná**. Ze spisového materiálu je zřejmé, že povinný subjekt žadateli u vyjmenovaných zakázek poskytl kopii vyhodnocení veřejné zakázky malého rozsahu - návrh na přímé zadání, objednávku a případně i podklady pro ověření přiměřenosti ceny.

Směrnice S-09/2018 - Pravidla pro zadávání veřejných zakázek Ústeckým krajem a jím zřizovanými příspěvkovými organizacemi v bodu: 6.1.1 přímé zadání uvádí:

VZMR s předpokládanou hodnotou do 50 000 Kč včetně, za jednotlivý případ, lze zadat přímým zadáním, oslovením jednoho dodavatele z příslušného oboru, poté, co zadavatel ověřil přiměřenost ceny a dalších podmínek plnění zakázky (např. termín plnění, záruční doba, splatnost faktur, jiné obchodní podmínky, apod.) nabízené dodavatelem. Rozhodování v daném případě svěřeno v rámci krajského úřadu dle příslušného usnesení rady kraje vedoucím odborů, u p. o. dle zřizovací listiny jejich ředitelům. (předpokládaná hodnota se dle ZZVZ a pro potřeby těchto pravidel uvádí vždy bez DPH).

Dle Pravidel pro zadávání veřejných zakázek se výzva k podávání nabídek zveřejňuje na profilu zadavatele s předpokládanou hodnotou nad 250 000 Kč. Všechny vypsané veřejné zakázky stěžovatelem dosahovaly předpokládané hodnoty do částky 50 000 Kč, tudíž se na tyto akce v režimu přímého zadání nevztahuje povinnost zveřejnění výzvy na profilu zadavatele.

V bodě 1. stížnosti nadřízený orgán **postup povinného subjektu potvrzuje**. Na zmiňovaný bod již bylo plně odpovězeno ze strany povinného subjektu. Stížnost je tak považovaná v tomto bodě za bezpředmětnou. V bodě 1. stěžovatel namítá, že mu nebyly poskytnuty zveřejněné výzvy k podání nabídek, neboť se domnívá, že jsou povinnou součástí dokumentace a nebyly mu informace plně podány. S tímto názorem žadatele se nadřízený orgán neztotožňuje a dle vyřízení žádosti ze strany povinného subjektu považuje tento bod za bezpředmětný.

K bodu 2. stížnost nadřízený orgán konstatuje, že **námítka je důvodná**. Dle spisové dokumentace bylo zjištěno, že povinný subjekt uvedené veřejné zakázky ve stížnosti žadatele

Galerie Benedikta Rejta v Lounech, příspěvková organizace
IČO: 00360724
Pivovarská 34, 440 01 Louny

Číslo jednací: 013/r.2.e/Va/2022/DS.
Vyřizuje: [REDAKCE]
Datum: 04.01.2022

POSKYTNUTÍ INFORMACE

Galerie Benedikta Rejta v Lounech, příspěvková organizace, IČO: 00360724, se sídlem Pivovarská 34, 440 01 Louny (dále jen „**Galerie Benedikta Rejta v Lounech**“) jako povinný subjekt dle § 2 odst. 1 zákona č. 106/1999 Sb., o svobodném přístupu k informacím, ve znění pozdějších předpisů (dále jen „**InfZ**“), tímto k žádosti o poskytnutí informací ze dne 18.7.2021 (dále jen „**Žádost**“), [REDAKCE] (dále jen „**Žadatel**“) poskytuje Žadateli informace, jak následuje.

Žadatel ve své Žádosti požadoval poskytnutí následujících informací:

1. Registrační čísla veřejných zakázek přidělená odborem investic KÚ ÚK zakázkám, evidovaným od 1. 9. 2020 do současnosti.
2. Kopie povinné dokumentace podle platné krajské směrnice k jednotlivým veřejným zakázkám (důvodové zprávy formuláře na zahájení veřejné zakázky, zveřejněné výzvy k podání nabídek, cenové nabídky, doložení ceny jako ceny v čase a místě plnění obvyklé, vyhodnocení výběrového řízení).
3. Přehled zaúčtování úhrad jednotlivých veřejných zakázek.

Dne 4.8.2021 vydal povinný subjekt rozhodnutí o odmítnutí Žádosti o poskytnutí informace, č.j. 362/r.2.e/Va/2021/DS, a to z důvodů neexistence informací, kterých se Žadatel domáhal (dále jen „**Rozhodnutí**“).

Proti Rozhodnutí podal Žadatel dne 9. 8. 2021 odvolání (dále jen „**Odvolání**“), jehož obsahem bylo:

1. *Povinný subjekt ve výrokové části rozhodnutí neuvedl, které informace odmítá z důvodu neexistence.*
2. *V odůvodnění uvedl povinný subjekt, že v dotazovaném období nerealizoval žádnou veřejnou zakázku, které by bylo přiděleno registrační číslo veřejných zakázek odborem investic KÚÚK a proto požadované informace reálně neexistují.*
3. *S uvedenou námitkou musím souhlasit, pokud se jedná o bod č. 1. Povinný subjekt může využít skutečnosti, a učinil tak, že evidence veřejných zakázek přešla z odboru investic KÚÚK na systém evidence v Tender areně a není povinen tuto zjevnou neznalost aktuálního stavu u žadatele řešit v zájmu naplnění práva na informace např. výzvou k upřesnění žádosti podle § 14 odst. 5 písm. b) InfZ.*
4. *Uvedenou námitku však nelze vztahovat na informace požadované v bodech č. 2 a č. 3 z důvodu existence krajských pravidel pro zadávání veřejných zakázek Ústeckým krajem a jím zřizovanými příspěvkovými organizacemi, zveřejněných na webu ÚK, která stanoví závazný postup pro zadávání všech veřejných zakázek zadávaných krajem a p. o. a jejich evidenci. Veřejné zakázky jejichž dokumentace je požadována v bodech č. 2 a 3 jsou veškeré veřejné zakázky za uvedené období, a proto u nich není uvedena žádná zmínka o přiděleném registračním čísle KÚÚK. Informace ve formě krajskou směrnicí předepsané dokumentace nepochybně existují, stejně jako zákonná povinnost jimi disponovat. Povinný subjekt je nepředložil a tvrzení o jejich neexistenci nedoložil.*

Nadřízený orgán na základě přijatého Odvolání přezkoumal postup povinného subjektu a rozhodl o Odvolání Žadatele tak, že vydal dne 6.9.2021 rozhodnutí č.j. KUUK/118551/2021/KP kterým rozhodl takto:

Podle ustanovení § 90 odst. 1 písm. b) zák. č. 500/2004 Sb., správního řádu, v účinném znění ve spojení s ustanovením § 20 odst. 4 písm. b) InfZ odvoláním napadené rozhodnutí Galerie Benedikta Rejta v Lounech, příspěvková organizace, ze dne 4. 8. 2021 čj. 362/r.2.e/Va/2021/DS o odmítnutí žádosti o poskytnutí informace se ruší a věc se vrací k novému projednání.

Povinný subjekt při přípravě podkladů k odpovědi na body 2. a 3. Žádosti dospěl k závěru, že poskytnutí konkrétních informací z bodu 2. Žádosti naplňuje atributy mimořádně rozsáhlého vyhledání informací a vyzval Žadatele k úhradě za poskytnutí informací dle § 17 odst. 3 InfZ, a to oznámením ze dne 22. 9. 2021, č.j. 452/r.2.e/Va/2021/DS.

Následně žadatel proti výše zmíněnému oznámení o výši úhradě dne 27. 9. 2021 podal stížnost datovanou dnem 25. 9. 2021, kterou nadřízený orgán projednal a svým rozhodnutím ze dne 20.10.2021, č.j. KUUK/141658/2021 rozhodl tak, že výši úhrady za poskytnutí informace dle Žádosti snižuje na částku 0 Kč a povinnému subjektu se přikazuje, aby ve lhůtě 15 dnů ode dne oznámení tohoto rozhodnutí informací dle Žádosti Žadateli poskytl, což povinný subjekt činí, jak následuje.

K bodu 1. Žádosti vydal povinný subjekt rozhodnutí o částečném odmítnutí žádosti, které bylo vyhotoveno samostatně dne 4.11.2021 pod č.j. 526/r.2.e/Va/2021/DS, a to k informaci o registračních číslech veřejných zakázek přidělených odborem investic KÚÚK a současně poskytl Žadateli informaci o 6 veřejných zakázkách malého rozsahu nad výši plnění 50.000,- Kč a jejich registrační čísla, přidělená Tender arenou, a to v poskytnutí informace, které bylo vyhotoveno samostatně dne 4.11.2021 pod č.j. 525/r.2.e/Va/2021/DS (dále jen „PS“).

K bodu 2. Žádosti poskytl v PS povinný subjekt Žadatelem požadovanou dokumentaci k 6 veřejným zakázkám malého rozsahu nad výši plnění 50.000 Kč.

K bodu 3. Žádosti poskytl v PS povinný subjekt Žadatelem požadovaný přehled zaúčtování úhrad jednotlivých veřejných zakázek k 6 veřejným zakázkám malého rozsahu nad výši plnění 50.000,- Kč.

Proti PS podal Žadatel u povinného subjektu stížnost, datovanou dnem 8.11.2021 a doručenou povinnému subjektu dne 9.11.2021 (dále jen „Stížnost“), jejímž obsahem bylo:

Dne 4. 11. 2021 jsem od Galerie Benedikta Rejta, příspěvková organizace, Pivovarská 34, 440 01 Louny (dále jen „povinný subjekt“) obdržel přípis Poskytnutí informace čj. 525/r.2.e/Va2021/DS poskytnutí a Rozhodnutí o částečném odmítnutí žádosti, kterými byla na základě rozhodnutí nadřízeného orgánu čj. KUUK /118551/2021/KP ze dne 6. 9. 2021 povinným subjektem vyřízena moje žádost o poskytnutí informací ze dne 18. 7. 2021. Proti postupu při vyřizování žádosti podávám stížnost podle § 16a InfZ.

V odvolání ze dne 5. 8. 2021 jsem v námitce č. 3 uvedl, že bod č. 2 a 3 žádosti se vztahuje na veškeré veřejné zakázky, na které se vztahují krajská pravidla pro zadávání veřejných zakázek Ústeckým krajem a jím zřízovanými příspěvkovými organizacemi. Rozhodnutí KUUK čj. KUUK/118551/2021/KP v bodě 13 potvrdilo námitku č. 3 jako důvodnou, povinný subjekt ji v přípisu Poskytnutí informace akceptoval v plném znění jako podklad pro rozhodnutí KÚÚK.

Povinný subjekt však přípisem čj. 525/r.2.e/Va/2021/DS předložil informace požadované v bodech č. 2. a 3. žádosti pouze k šesti veřejným zakázkám nad 50.000 Kč s registračními čísly přidělenými

Tender arenou, přestože veřejných zakázek bylo podle jeho Oznámení o výši úhrady za poskytnutí informací ze dne 22. 9. 2021 zúčtováno celkem 71.

Z výše uvedeného vyplývá, že povinný subjekt poskytl pouze částečnou informaci, aniž by to uvedl v rozhodnutí o částečném odmítnutí žádosti.

Povinný subjekt následně dne 16.11.2021 pod č.j. 544/r.2.e/Va/2021/DS Žadateli poskytl Žadateli požadované informace zasláním tabulky všech veřejných zakázek od 1. 9. 2020 do současnosti, ve které bylo uvedeno ke každé veřejné zakázce její registrační číslo přidělené Tender arenou, název veřejné zakázky a přehled zaúčtování úhrad každé jednotlivé veřejné zakázky s tím, že dokumentace k veřejným zakázkám byla Žadateli poskytnuta prostřednictvím internetového úložiště, jak je uvedeno v dotčeném poskytnutí informací.

Dne 18. 11. 2021 povinný subjekt obdržel stížnost na postup při vyřizování žádosti o informace, kterou stěžovatel dne 20. 11. 2021 vzal zpět.

Dne 25. 11. 2021 povinný subjekt obdržel novou stížnost na postup při vyřizování žádosti o poskytnutí informací, kterou spolu se spisovým materiálem předložil nadřízenému orgánu k posouzení.

Dne 20.12.2021 obdržel povinný subjekt rozhodnutí Krajského úřadu Ústeckého kraje č.j. KUUK/172128/2021 ze dne 20.12.2021, kterým nadřízený orgán povinnému subjektu přikazuje, aby do 15 dnů ode dne doručení rozhodnutí Žádost Žadatele vyřídil v části týkající se – Zhotovení audiovizuálního uměleckého díla Reset 2021 75000,- Pecháček, Dodání a montáž OZ 84370,- Trade Fides a.s., Zajišťování dálkového přenosu požárně taktických informací a ostatních informací z ústředny EPS provozovatele EPS a ÚD 252000,- AEC Novák s.r.o. a Připojení objektů na pult CO HZS 62759,- AEC Novák s.r.o. dle bodu č. 2 a 3 Žádosti.

Podle § 63 odst. 3 písm. a) zákona č. 134/2016 Sb., o zadávání veřejných zakázek (dále jen „ZZVZ“) může zadavatel, tj. povinný subjekt použít jednací řízení bez uveřejnění, pokud veřejná zakázka může být splněna pouze určitým dodavatelem, neboť předmětem plnění veřejné zakázky je jedinečné umělecké dílo nebo výkon.

K Žádosti v části poskytnutí informace k „Zhotovení audiovizuálního uměleckého díla Reset“ sděluje povinný subjekt, že se jedná o jedinečné autorské dílo, přičemž toto bylo proto zadáno v režimu jednacího řízení bez uveřejnění. K tomuto autorskému dílu disponuje povinný subjekt smlouvou o dílo uzavřenou s autorem díla, Františkem Pecháčkem, č. 1/2021, kterou poskytuje Žadateli v el. kopii spolu s tímto přípisem.

Podle § 63 odst. 3 písm. b) ZZVZ může zadavatel, tj. povinný subjekt použít jednací řízení bez uveřejnění, pokud veřejná zakázka může být splněna pouze určitým dodavatelem, neboť z technických důvodů neexistuje hospodářská soutěž.

K Žádosti v části poskytnutí informace k „Zajišťování dálkového přenosu požárně taktických informací a ostatních informací z ústředny EPS provozovatele EPS a ÚD“ sděluje povinný subjekt, že v celém Ústeckém kraji tuto činnost vykonává pouze jediná společnost, a proto bylo využito režimu jednacího řízení bez uveřejnění, když na území Ústeckého kraje neexistuje k dotčené službě hospodářská soutěž. K této činnosti povinný subjekt disponuje smlouvou č. S-21-017 uzavřenou s dodavatelem – AEC NOVÁK s.r.o., kterou povinný subjekt poskytuje Žadateli v el. kopii spolu s tímto přípisem.

K Žádosti v části poskytnutí informace k „Připojení objektů na pult CO HZS 62759,- AEC Novák s.r.o.“ sděluje povinný subjekt, že v celém Ústeckém kraji tuto činnost vykonává pouze jediná společnost, a proto bylo využito režimu jednacího řízení bez uveřejnění, když na území Ústeckého kraje

neexistuje k dotčené službě hospodářská soutěž. K této činnosti povinný subjekt disponuje objednávkou č. 28/2021 ze dne 12.5.2021, kterou povinný subjekt poskytuje Žadateli v el. kopii spolu s tímto přípisem.

K Žádosti v části poskytnutí informace k „Dodání a montáž OZ 84370,- Trade Fides a.s.“ sděluje povinný subjekt, že v společnost Trade Fides a.s. je smluvním partnerem Policie ČR a jedinou společností v České republice, která tuto činnost vykonává, a proto bylo využito režimu jednacího řízení bez uveřejnění, když v České republice neexistuje k dotčené službě hospodářská soutěž. K této činnosti povinný subjekt disponuje smlouvou o dílo č. SMLPO-2020-991-000258 uzavřenou se zhotovitelem – Trade Fides a.s., kterou povinný subjekt poskytuje Žadateli v el. kopii spolu s tímto přípisem.

Přílohy:

- 1) Smlouva o dílo – František Pecháček
- 2) Dodatek ke smlouvě o dílo – František Pecháček
- 3) Smlouva č. S-21-017 – AEC NOVÁK s. r. o.
- 4) Objedávka č. 28/2021 ze dne 12.5.2021 – AEC NOVÁK s. r. o.
- 5) Smlouva o dílo č. SMLPO-2020-991-000258 – Trade Fides a. s.

Poučení:

Proti postupu při vyřizování žádosti o informace lze podat stížnost u povinného subjektu, a to do 30 dnů ode dne doručení sdělení podle ust. § 6, § 14 odst. 5 písm. c) nebo § 17 odst. 3 InfZ v souladu s ust. § 16a InfZ.

V souladu se InfZ bude poskytnutí informace zveřejněno také na webových stránkách Galerie Benedikta Rejta v Lounech – www.gbr.cz.

.....
Galerie Benedikta Rejta v Lounech,
příspěvková organizace
MgA. Kateřina Melenová, ředitelka

Doručuje se:

1. [REDACTED] – do datové schránky
2. Spis Galerie Benedikta Rejta v Lounech, příspěvková organizace

Galerie Benedikta Rejta

Pivovarská 34
440 01 Louny
IČ 00360724

gbr@gbr.cz
+420 415 652 634
www.gbr.cz

AEC NOVÁK s. r. o.
Beethovenova 28/216
400 01 Ústí nad Labem
IČO: 49097652

V Lounech dne: 12.05.2021
Č.j.: 218/h.4.e/Va/2021/email

Objednávka č. 28/2021

Objednáváme u Vás připojení objektů galerie na pult centrální ochrany Hasičského záchranného sboru dle Vaší nabídky N-21-1325 za celkovou cenu 62 759,00 Kč bez DPH, cena včetně 21% DPH činí 75 938,39 Kč.

Děkujeme a jsme s pozdravem

MgA. Kateřina Melenová
ředitelka
Galerie Benedikta Rejta v Lounech, p. o.
tel.: 415 652 634
mail.: [REDACTED]

SMLOUVA Č. S-21-017

o poskytování služby dálkového přenosu informací z ústředny EPS provozovatele EPS a ÚD ZDP na operační středisko HZS Ústeckého kraje, v souladu s ustanoveními §1746 odst. 2 zák. č. 89/2012 Sb., občanský zákoník, ve znění všech změn a doplňků (dále také Smlouva).

Smluvní strany

1. Provozovatel PCO, přenosových tras a vyhodnocovacího dílu ZDP:

AEC NOVÁK s.r.o.

sídlo: Beethovenova 216/28, 400 01 Ústí nad Labem
ID DS: s87jft6
zastoupená: Ing. Mgr. Karlem Novákem - jednatelem společnosti a
Václavem Šebíkem ve věcech smluvních a technických
IČO: 49097652
DIČ: CZ49097652
bankovní spojení: Komerční banka
číslo účtu: [REDACTED]

Společnost je zapsána v OR vedeném Krajským soudem v Ústí nad Labem, oddíl C, vložka 5428

(dále jen „**Provozovatel PCO**“)

2. Provozovatel elektrické požární signalizace (dále jen „EPS“) a účastnického dílu (dále jen „ÚD“) zařízení dálkového přenosu (dále jen „ZDP“)

Galerie Benedikta Rejta v Lounech, p. o.

sídlo: Pivovarská 34, 440 01 Louny
zastoupená: MgA. Kateřinou Melenovou
ID DS: t5wv8ht
IČO: 00360724
DIČ: CZ00360724
bankovní spojení: Komerční banka
číslo účtu: [REDACTED]

Společnost není zapsána v obchodním rejstříku.

(dále jen „**PROVOZOVATEL EPS A ÚD ZDP**“)

I.

Vymezení pojmů

Provozovatel EPS a ÚD ZDP je smluvní strana, která má uzavřenu platnou Smlouvu s **Provozovatelem PCO** o poskytování služby dálkového přenosu informací z ústředny EPS provozovatele EPS a ÚD ZDP na operační středisko HZS Ústeckého kraje, se zajištěním zásahu jednotek HZS Ústeckého kraje.

ÚČASTNICKÝ DÍL ZAŘÍZENÍ DÁLKOVÉHO PŘENOSU (ÚD ZDP) je objektové zařízení určené pro přenos požárního poplachu a poruchových či jiných technických stavů na PCO. ÚD ZDP je prostřednictvím technologického rozhraní propojen s ústřednou EPS, popř. s dalšími zařízeními v objektu **Provozovatele EPS a ÚD ZDP**. **ÚD ZDP** přenáší signály a je naprogramován, dle požadavků Technických podmínek HZS Ústeckého kraje. **ÚD ZDP** musí umožňovat přenos informací z ústředny připojené EPS minimálně dvěma nezávislými poplachovými přenosovými cestami kategorie DP4 v konfiguraci podle čl. 5.2.1 - tabulka 1 a čl. 6.3.3.3.2 ČSN EN 50136-1 a dále podle 6.7.2.3.2 ČSN 34 2710.

ZAŘÍZENÍ DÁLKOVÉHO PŘENOSU (ZDP) je soubor technických zařízení radiové sítě společnosti AEC NOVÁK s.r.o. – přijímacího zařízení a retranslačních stanic. ZDP zprostředkuje přenos požárně taktických informací z chráněných objektů na operační a informační středisko HZS. Provozovatel PCO nese odpovědnost za jejich bezporuchový stav a provoz.

PULT CENTRALIZOVANÉ OCHRANY (PCO) je zařízení, které vyhodnocuje informace přenesené z ústředny EPS Provozovatele EPS a ÚD prostřednictvím ZDP. **PCO** je umístěno v prostorách Krajského operačního střediska HZS Ústeckého kraje.

OHLAŠOVNA POŽÁRŮ SLUŽBY PCO HZS Ústeckého kraje (OP) je místem přijímacího zařízení HZS, které obsluhuje příslušník HZS Ústeckého kraje a která indikuje signály, přijímané v rámci ZDP a PCO, na které reaguje operační středisko HZS Ústeckého kraje neprodleným vysláním jednotek PO. Místem OP je operační středisko HZS Ústeckého kraje.

Zkušební provoz (ZP) je období, ve kterém se ověřuje spolehlivost instalovaných systémů EPS v návaznosti na dálkový přenos informací. Zkušební provoz je zahajován podpisem Akceptačního protokolu.

Trvalý provoz (TP) je období, které následuje po úspěšném absolvování ZP a je definován podmínkami Smlouvy. Připojení do trvalého provozu bude provedeno na základě požadavku HZS Ústeckého kraje.

Dočasné vyjmutí ze střežení (DVS) je časově omezený úsek, na který je objekt **PROVOZOVATELE EPS A ÚD ZDP** vyjmut z TP, z důvodu poruchy EPS, požáru v objektu **PROVOZOVATELE EPS A ÚD ZDP** nebo neplnění smluvních závazků **PROVOZOVATELE EPS A ÚD ZDP**. Při DVS jsou vyblokovány signály „Všeobecný poplach“ z dálkového přenosu informací OP.

Trvalé vyjmutí ze střežení (TVS) je časově neomezený úsek, na který je objekt **PROVOZOVATELE EPS A ÚD ZDP** vyjmut z TP, z důvodu poruchy EPS, požáru v objektu **PROVOZOVATELE EPS A ÚD ZDP** nebo neplnění smluvních závazků **PROVOZOVATELE EPS A ÚD ZDP**. Při TVS jsou vyblokovány signály „Všeobecný poplach“ přenášené signály z dálkového přenosu informací OP. Pro opětovné převedení objektu do TP je nutné splnit podmínky uvedené v čl. VI. bod 2.

PLANÝ POPLACH je nepravdivou signalizací přeneseného stavu „Všeobecný poplach“ (požár) na vyhodnocovací části PCO, jehož příčinou je zejména chybná funkce zařízení EPS nebo reakce na nedodržení provozních podmínek nebo na rušivé vlivy v chráněném (střeženém) prostoru, jako např.: neodborný zásah, nedbalost a nedodržení předpisů o požární ochraně nebo jiných obecně závazných předpisů, nevhodné nastavení nebo volba hlásiče, náhodné elektrické nebo jiné vlivy na zařízení nebo nepředvídaná porucha na systému EPS, která může tento stav vyvolat. Důsledkem planého poplachu je výjezd jednotky požární ochrany HZS, jehož odůvodnění se nepotvrdilo.

ELEKTRICKÁ POŽÁRNÍ SIGNALIZACE (EPS), definovaná a projektovaná dle norem ČSN EN 54 – x (342710) a navrhovaná dle ČSN 730875. Jiné, než takové zařízení není možné připojit na PCO HZS Ústeckého kraje.

II. Předmět smlouvy

Předmětem této smlouvy je závazek **Provozovatele PCO** zajišťovat dálkový přenos požárně taktických informací a ostatních informací z ústředny EPS **Provozovatele EPS a ÚD**, prostřednictvím ZDP na určenou OP a vykonávání dalších souvisejících služeb, vymezených touto smlouvou, za účelem zajištění ochrany majetku **PROVOZOVATELE EPS a ÚD ZDP** a minimalizace požárního nebezpečí ve smyslu zákona o požární ochraně a souvisejících právních předpisů.

Místem plnění je objekt **PROVOZOVATELE EPS a ÚD ZDP**:
[REDAKCE]

Další nově připojované objekty Provozovatele EPS a ÚD ZDP na PCO HZS, budou řešeny dodatkem této smlouvy.

V rámci určeného předmětu Smlouvy zajišťuje **Provozovatel PCO** ve sjednaném rozsahu pro **PROVOZOVATELE EPS A ÚD ZDP** připojení ústředny EPS na ÚD ZDP. Výsledkem tohoto připojení je

dálkový přenos požárně taktických informací z ústředny EPS na PCO, které je umístěno v místě operačního střediska HZS Ústeckého kraje, která zajistí následný zásah HZS Ústeckého. Zároveň zajistí přenos do místa s trvalou a kvalifikovanou obsluhou, která zajistí zásah servisní organizace **Provozovatele PCO**, pokud nastala porucha na ÚD ZDP. Tato kvalifikovaná obsluha bude také informovat kontaktní osoby **Provozovatele EPS a ÚD ZDP** o případné poruše systému EPS.

Prostřednictvím služby PCO HZS v režimu Trvalého provozu je pak ve prospěch **PROVOZOVATELE EPS A ÚD ZDP** zajištěno splnění podmínek, za kterých podle norem ČSN EN 54-x(342710), resp. ČSN 73 0875 **PROVOZOVATEL EPS A ÚD ZDP** nemá povinnost zajistit fyzickou obsluhu EPS.

Předmětem smlouvy je závazek **PROVOZOVATELE EPS a ÚD ZDP** zaplatit **Provozovateli PCO** za dodávku služby dle Smlouvy dohodnutou cenu.

III.

Zahájení a průběh zkušebního provozu

1. Služba PCO HZS Ústeckého kraje se pro **PROVOZOVATELE EPS A ÚD ZDP** uvede do zkušebního provozu, po uzavření smluvního vztahu mezi **Provozovatelem PCO-PROVOZOVATELEM EPS A ÚD ZDP-HZS Ústeckého kraje**, která bude zveřejněna v Registru smluv. Dále po splnění všech podmínek, uvedených v Technických a organizačních podmínkách pro připojení objektu na PCO HZS (příloha 4). Podmínky pro uvedení objektu do zkušebního režimu připojení jsou ke stažení i na internetových stránkách Hasičského záchranného sboru Ústeckého kraje.
Termín zahájení zkušebního provozu oznamuje písemně pověřená osoba **HZS Ústeckého kraje** zástupcům **PROVOZOVATELE EPS A ÚD ZDP** a **Provozovateli PCO**.
2. **PROVOZOVATEL EPS A ÚD ZDP** bere na vědomí, že službu PCO HZS je možné uvést do trvalého provozu pouze na základě vyjádření HZS.
3. Po celou dobu zkušebního provozu je objekt **PROVOZOVATELE EPS A ÚD ZDP** napojen na PCO HZS za účelem ověření všech funkcí veškerých zařízení, technologií a přenosového prostředí a jakékoli přenášené signály nezakládají povinnosti přímého zásahu v objektu **PROVOZOVATELE EPS A ÚD ZDP**. **PROVOZOVATEL EPS A ÚD ZDP** bere tímto na vědomí, že po celou dobu zkušebního provozu je oprávněn požadovat pouze průběžné výsledky sledování, které budou **PROVOZOVATELI EPS A ÚD ZDP** poskytnuty na jeho písemnou žádost prostřednictvím e-mailové zprávy. **PROVOZOVATEL EPS A ÚD ZDP** je po dobu zkušebního provozu zajistit v objektu trvalou 24. hod obsluhu EPS.

IV.

Práva a povinnosti smluvních stran v trvalém provozu

1. Služba PCO HZS Ústeckého kraje se pro **PROVOZOVATELE EPS A ÚD ZDP** uvede do trvalého provozu, datem v Akceptačním protokolu, který je zaslán **PROVOZOVATELI EPS A ÚD ZDP** a **Provozovateli PCO**.
2. Práva a povinnosti smluvních stran v trvalém provozu jsou, v návaznosti na další ujednání ve Smlouvě, vymezena takto:
 - a) **Provozovatel PCO** je povinen -
 - po dobu TP (Trvalého provozu) zajistit dostupnost služby PCO v rozsahu stanoveném Smlouvou tak, aby mohlo docházet k předávání signálu "Všeobecný poplach" z EPS **PROVOZOVATELE EPS A ÚD ZDP** operačnímu středisku HZS Ústeckého kraje,
 - přijímat a vyhodnocovat periodické telegramy z ÚD ZDP, potvrzující stálou průchodnost přenosové cesty mezi ÚD ZDP a PCO,
 - zajistit vyrozumění kontaktních osob, dle Přílohy 1 o signalizaci poruchy systému EPS **PROVOZOVATELE EPS A ÚD ZDP** a zařízení spojených se systémem EPS a převést objekt do Dočasného vyjmutí ze střežení,

- zjištěnou závadu na technologiích dodávaných **Provozovatelem PCO** je **Provozovatel PCO** povinen odstranit nejpozději do 24 h, po dobu záruční doby těchto technologií zdarma, po uplynutí záruční doby na náklady **PROVOZOVATELE EPS A ÚD ZDP**,
- vyvinout maximální možné úsilí směřující k zahájení procesů u příslušných operátorů, které povedou k odstranění závad na sítích operátorů, zajišťujících přenosové cesty,
- udržovat ÚD ZDP v bezvadném provozním stavu, po dobu záruční doby zdarma, po uplynutí záruční doby na náklady **PROVOZOVATELE EPS A ÚD ZDP**,
- jedenkrát za dvanáct měsíců provést revizi zařízení instalovaných **Provozovatelem PCO** a vyhotovit o tom zprávu pro **PROVOZOVATELE EPS A ÚD ZDP**,
- zajistit, že PCO bude pod nepřetržitým dohledem kvalifikované obsluhy,
- písemně vyzoomět **PROVOZOVATELE EPS A ÚD ZDP** o všech trvalých změnách týkajících se dostupnosti a způsobu poskytování služby PCO HZS Ústeckého kraje; v důsledku těchto změn může **Provozovatel PCO** vyvolat jednání o změně podmínek Smlouvy. Takové změněné podmínky Smlouvy lze však učinit platnými pouze na základě písemného Dodatku Smlouvy, který se stane její nedílnou součástí,
- řádně plnit své povinnosti z titulu vlastnictví radiové sítě a platit poplatky stanovené Českým telekomunikačním úřadem.

b) **PROVOZOVATEL EPS A ÚD ZDP** se zavazuje -

- neprodleně písemně oznámit **Provozovateli PCO** veškeré změny údajů o **PROVOZOVATELI EPS A ÚD ZDP** uvedených ve Smlouvě, zejména změnu sídla, obchodní firmy, osob jednajících za **PROVOZOVATELE EPS A ÚD ZDP**, a dále oznámit i změny právní formy či účast na některé z forem přeměny,
- že nebude po celou dobu platnosti Smlouvy zasahovat do celého systému zajišťujícího dálkový přenos signálu na PCO HZS a ÚD ZDP bude využívat v souladu se zákonem č. 127/2005 Sb., o elektronických komunikacích, tj. využívat jej dle dispozic projektu radiové sítě zhotovitele v systému PCO HZS Ústeckého kraje. **PROVOZOVATEL EPS A ÚD ZDP** bere na vědomí, že se celý systém, zajišťující dálkový přenos signálu na PCO HZS zákaznický nijak neobsluhuje,
- že umožní instalaci ÚD ZDP a jeho napojení na EPS, jakož i veškeré nezbytné související instalace v objektu **PROVOZOVATELE EPS A ÚD ZDP** a umožní přístup pověřených pracovníků **Provozovatele PCO** ke kontrole zařízení,
- že svým konáním nebude vyvolávat opakovaně plané poplachy a bude se řídit příslušnými pokyny pro obsluhu a funkce EPS,
- včas (minimálně jednu hodinu před zahájením dále uvedených prací) informovat **Provozovatele PCO** telefonickou, písemnou, e-mailovou formou, o předpokládaném, i částečném, vypnutí EPS, jakožto i dalších zařízení, která by mohla ovlivnit její činnost (např. SHZ apod) za účelem její opravy nebo revize a následně jejím znovu uvedením do provozu a předat potvrzení o opětovném napojení EPS do systému spolu s uvedením všech činností a úkonů provedených na EPS, které mohou mít vliv na bezporuchový provoz EPS a vyvolat planý poplach(viz. Příloha 3),
- zajišťovat provozuschopnost EPS v souladu s právními a technickými předpisy po celou dobu trvání Smlouvy,
- zajistit na základě výzvy **Provozovatele PCO** trvalou obsluhu EPS minimálně 2 osobami po dobu do odstranění příčiny, která tento požadavek trvalé obsluhy vyvolala,
- písemně vyzoomět **Provozovatele PCO** o druhu a rozsahu poruchy systému EPS a jejím dopadu na funkčnost systému EPS jako celku, na základě tohoto vyzoomění bude rozhodnuto o setrvání v DVS či opětovného připojení do TP,
- písemně vyzoomět **Provozovatele PCO** o všech změnách, týkajících se bezprostředně provozu připojeného objektu z pohledu požární bezpečnosti a/nebo ovlivňujících službu PCO HZS,

- řádně a včas plnit sjednané platební podmínky za poskytované služby, jakož i ostatní poplatky související se Smlouvou.

PROVOZOVATEL EPS A ÚD ZDP bere na vědomí, že jakékoli zásahy do ÚD ZDP mohou mít za následek chybnou funkci dálkového přenosu informací a nepředání informace o požárně nebezpečné situaci z objektu **PROVOZOVATELE EPS A ÚD ZDP** na PCO HZS. V případě, že **PROVOZOVATEL EPS A ÚD ZDP** takový zásah do ÚD ZDP provede a způsobí tím chybnou funkci dálkového přenosu informací a nepředání informace o požárně nebezpečné situaci objektu, nenese **Provozovatel PCO** odpovědnost za škody, způsobené uvedeným jednáním.

Pro zjištěnou poruchu na straně **PROVOZOVATELE EPS A ÚD ZDP** bude objekt **PROVOZOVATELE EPS A ÚD ZDP** dočasně vyjmut ze střežení (viz "Dočasné vyjmutí ze střežení"), pokud se nebude jednat o poruchu, jejíž řádné odstranění zajistí **PROVOZOVATEL EPS A ÚD ZDP** na místě. O druhu a rozsahu poruchy systému EPS a jejím dopadu na funkčnost systému EPS jako celku a způsobu jejího odstranění je povinen **PROVOZOVATEL EPS A ÚD ZDP** informovat písemně **Provozovatele PCO**, na základě tohoto vyrozumění bude rozhodnuto o setrvání v DVS či opětovného připojení do TP,

Provozovatel PCO neodpovídá za škody vzniklé nedodržením povinností **PROVOZOVATELE EPS A ÚD ZDP** převzatých Smlouvou, či vyplývající pro **PROVOZOVATELE EPS A ÚD ZDP** z příslušných právních předpisů.

Provozovatel PCO nepřebírá hmotnou ani jinou odpovědnost za chráněný majetek **PROVOZOVATELE EPS a ÚD ZDP** včetně EPS v objektu. Provozovatel PCO nenese odpovědnost za požárem způsobené škody.

Provozovatel PCO neodpovídá za škody vzniklé technickou poruchou nebo selháním zařízení nebo přenosového prostředí, či neodborným zacházením s instalovaným zařízením osob užívajících objekt, připojený na PCO HZS, či v něm pracujících, jakož i za škody vzniklé chybnou montáží, pokud se taková montáž nedotýká zařízení, které instaloval **Provozovatel PCO**.

Smluvní strany se v rámci odpovědnosti za škodu dohodly tak, že povinnost **Provozovatele PCO** nahradit **PROVOZOVATELI EPS A ÚD ZDP** škodu v případě škody vzniklé v důsledku porušení zákonné či smluvní povinnosti **Provozovatelem PCO** se nahrazuje pouze skutečná majetková škoda, nenahrazuje nemajetková újma, ušlý zisk a jiné nepřímé či následné škody (poškození dobrého jména či pověsti, ztráta trhu, výroby, čisté finanční ztráty apod.). Žádná ze smluvních stran nenese odpovědnost v případě, že ke škodě došlo v důsledku událostí vyšší moci.

V.

Zvláštní ujednání o planém poplachu v trvalém provozu

1. Dojde-li k předání informace o požárně nebezpečné situaci (signál Všeobecný poplach) u **PROVOZOVATELE EPS A ÚD ZDP** prostřednictvím ÚD ZDP a velitel zásahové jednotky na místě zjistí, že se jedná o planý poplach, bude HZS Ústeckého kraje postupovat dle smlouvy s **PROVOZOVATELEM EPS A ÚD ZDP**. Dojde-li během provozu k opakovaným planým poplachům v objektu **PROVOZOVATELE EPS A ÚD ZDP** a nebude-li zjednána náprava, může HZS Ústeckého kraje uložit **Provozovateli PCO** povinnost trvalého odpojení objektu z TP. HZS Ústeckého kraje tuto skutečnost písemně sdělí **Provozovateli PCO**.

Smluvní strany se pro takový případ dohodly na následujícím postupu:

a) o trvalém vyjmutí objektu **PROVOZOVATELE EPS A ÚD ZDP** ze střežení se **Provozovatel PCO** zavazuje bez zbytečného odkladu informovat kontaktní osoby **PROVOZOVATELE EPS A ÚD ZDP** uvedené v Příloze 1;

b) dojde-li k trvalému vyjmutí objektu **PROVOZOVATELE EPS A ÚD ZDP** ze střežení (TVS), **PROVOZOVATEL EPS A ÚD ZDP** bude mít za povinnost zajistit střežení objektu a vyhodnocování požárně nebezpečných situací na svoje náklady a odpovědnost samostatně, nikoli prostřednictvím služby PCO HZS.

2. V režimu TVS, provede operátor PCO **Provozovatele PCO** blokaci systémových signálů „Všeobecný poplach“ z dotčeného objektu. To znamená, že se nadále signál „Všeobecný poplach“ nebude z dotčeného objektu, prostřednictvím ÚD ZDP, na OP HZS Ústeckého kraje přenášet. **PROVOZOVATEL EPS A ÚD ZDP** zajistí po dobu DVS trvalou obsluhu EPS a podá o tom zprávu **Provozovateli PCO**.

Objekt bude převeden z TVS do TP za následujících podmínek:

- a) Nová žádost **PROVOZOVATELE EPS a ÚD ZDP** o připojení
- b) Podpis Akceptačního protokolu
- c) Zahájení zkušebního provozu
- d) opětovné převedení objektu do TP oznámí **Provozovateli PCO** určená osoba HZS Ústeckého kraje.

3. Smluvní strany se dohodly na tom, že převedení objektu **PROVOZOVATELE EPS A ÚD ZDP** do režimu dočasného vyjmutí ze střežení, či vyjmutí objektu **PROVOZOVATELE EPS A ÚD ZDP** z TP nemá vliv na platební povinnosti **PROVOZOVATELE EPS A ÚD ZDP** podle článku VI. s výjimkou, pokud je příčinou dočasného vyjmutí ze střežení zařízení instalované **Provozovatelem PCO**.

VI. Platební podmínky

1. **PROVOZOVATEL EPS A ÚD ZDP** se zavazuje za služby poskytované dle Smlouvy platit následující částky:

a) za poskytování služby PCO HZS pravidelný měsíční poplatek dle platného ceníku viz. Příloha 2. Úhrada bude fakturována uživateli čtvrtletně, a to vždy do 5. dne v měsíci, kdy počíná dané čtvrtletí následujícího. Fakturace ze strany **Provozovatele PCO** bude zahájena, od prvního dne měsíce následujícího po měsíci, ve kterém byla uzavřena tato smlouva a byla provedena instalace ZDP. Podmínkou fakturace není trvalé střežení objektu v PCO HZS, pro nesplnění podmínek HZS ze strany **PROVOZOVATELE EPS A ÚD ZDP** (viz. příloha 4 Technické a organizační podmínky připojení na PCO HZS).

2. **PROVOZOVATEL EPS A ÚD ZDP** je povinen zaplatit na účet **Provozovatele PCO** veškeré poplatky řádně a včas a to na základě vystaveného daňového dokladu s dobou splatnosti 14 dní ode dne doručení. Daňový doklad je povinen **Provozovatel PCO** vystavit a doručit na adresu určenou **PROVOZOVATELEM EPS A ÚD ZDP**, přičemž variabilním symbolem pro platby je číslo daňového dokladu.

Pro elektronické zasílání faktur je určena mailová adresa PROVOZOVATELE EPS A ÚD ZDP: [REDAKCE]

3. Za nedodržení platebního termínu je stanoven úrok z prodlení 0,05 % z neuhrazené částky za každý započatý den prodlení.

4. **Provozovatel PCO** je oprávněn veškeré ceny podle Smlouvy upravovat na základě změny výše poplatků v závislosti na vlastních vstupních nákladech, a to pouze na základě písemného dodatku smlouvy, odsouhlaseného **PROVOZOVATELEM EPS A ÚD ZDP**.

VII. Trvání a ukončení smlouvy

1. Tato smlouva se uzavírá na dobu neurčitou s výpovědní lhůtou 6 měsíců. Výpovědní lhůta počíná běžet 1. dnem měsíce následujícího po prokazatelném doručení výpovědi druhé smluvní straně.
2. Tuto smlouvu lze ukončit kdykoliv písemnou dohodou smluvních stran.
3. Dostane-li se **PROVOZOVATEL EPS A ÚD ZDP** do prodlení s odstraňováním závad, které brání uvedení služby PCO HZS do trvalého provozu po dobu delší, než 15 (patnáct) dní, bude **Provozovatel PCO** oprávněn tuto smlouvu vypovědět ve zkrácené výpovědní době v trvání 1 (jednoho) měsíce. Tato výpovědní lhůta počíná běžet 1. dnem měsíce následujícího po doručení výpovědi.

VIII. Závěrečná ustanovení

1. Smluvní strany se dohodly na tom, že mezi sebou budou komunikovat o záležitostech souvisejících se službou PCO HZS, jakož i o dalších záležitostech souvisejících s plněním Smlouvy, v souladu s Přílohou 1 Smlouvy, v závislosti na tom, v jakém provozním stavu se

nachází služba PCO HZS. Za účelem zajištění této komunikace se **PROVOZOVATEL EPS A ÚD ZDP** zavazuje bez zbytečného odkladu po uzavření Smlouvy vyhotovit dokument, založený na Příloze 1 doplněný chybějícími údaji a předat jej **Provozovateli PCO**. **Provozovatel PCO** není povinen pro účely komunikace s **PROVOZOVATELEM EPS A ÚD ZDP** používat jiné kontaktní osoby či kontaktní cesty, než které budou uvedeny ve vyplněné příloze 1 a jakákoli komunikace s **PROVOZOVATELEM EPS A ÚD ZDP** se považuje za řádně doručenou, bude-li související zpráva dodána kontaktní osobě a/nebo prostřednictvím kontaktní cesty uvedené ve vyplněné Příloze 1. Do doby, než bude řádně vyplněná příloha 1 předána **Provozovateli PCO**, není **Provozovatel PCO** povinen informovat **PROVOZOVATEL EPS A ÚD ZDP** o jakýchkoli provozních stavech služby PCO HZS, signálech předávaných jejím prostřednictvím, o planých poplaších, převedení objektu **PROVOZOVATELE EPS A ÚD ZDP** do režimu dočasného vyjmutí ze střežení či vyjmutí z TP podle článku VI, ani o jakýchkoli jiných informacích, které má **Provozovatel PCO** předávat **PROVOZOVATELI EPS A ÚD ZDP** v průběhu trvání Smlouvy. **PROVOZOVATEL EPS A ÚD ZDP** je oprávněn kontaktní osoby a údaje kdykoli po dobu trvání Smlouvy změnit, ovšem pouze na základě nově vyplněné a **Provozovateli PCO** doručené Přílohy 1. Taková změna kontaktních údajů je vůči **Provozovateli PCO** účinná jeden pracovní den po doručení nově vyplněné Přílohy 1.

2. Smluvní strany se zavazují učinit veškeré potřebné úkony k zamezení úniku informací o skutečnostech a stranách, které jsou předmětem či účastníkem Smlouvy a odpovídají za škodu, která by vznikla dotčené straně při porušení tohoto ujednání.
3. **Provozovatel EPS A ÚD ZDP** bere na vědomí, že **Provozovatel PCO** má právo, každé první pondělí v daném kalendářním měsíci provádět údržbu technologické části PCO v čase od 10:00 do 12:00. Tato plánovaná periodická údržba nebude **PROVOZOVATELI EPS A ÚD ZDP** předem hlášena.
4. Smluvní strany se zavazují všechny informace o druhé smluvní straně, které vyplývají z tohoto smluvního vztahu, nebo které získají v souvislosti s jeho plněním, používat v souladu s obecně závaznými předpisy (zákon č. 127/2005 Sb., o elektronických komunikacích, zákon č. 89/2012 Sb., občanský zákoník, ve znění pozdějších předpisů, směrnice GDPR), těmito podmínkami nebo dohodou smluvních stran. V souvislosti s tím se smluvní strany dohodly na tom, že **Provozovatel PCO** je oprávněn poskytovat kontaktní údaje o **PROVOZOVATELI EPS A ÚD ZDP**, včetně zejména jeho adresy a telefonních čísel včetně čísla mobilního telefonu, svým smluvním partnerům zajišťujícím dodání zásilek, doručení korespondence či jinou komunikaci mezi **Provozovatel PCO** a **PROVOZOVATEL EPS A ÚD ZDP**.
5. Obě smluvní strany jako správci zpracovávající osobní údaje kontaktních zástupců Smluvních stran, které jsou fyzickými osobami, výhradně pro účely související s plněním této Smlouvy, a to po dobu trvání Smlouvy, resp. pro účely vyplývající z právních předpisů, a to po dobu delší, je-li odůvodněna dle platných právních předpisů. Informační povinnost ve vztahu k těmto fyzickým osobám plní každá ze Smluvních stran samostatně.
6. Povinnost mlčenlivosti se vztahuje na dobu dvou let po zániku Smlouvy.
7. Vztahy neupravené Smlouvou se řídí příslušnými ustanoveními občanského zákoníku.
8. Připojení EPS **PROVOZOVATELE EPS A ÚD ZDP** na PCO HZS nezbavuje provozovatele EPS povinností, stanovených v ČSN 730875 „Koordinační funkční zkoušky EPS“ čl. 4.8 a dále ČSN 342710 kapitola PROVOZ, ÚDRŽBA „Předpisy pro zařízení EPS“, čl. 421 a 438, týkajících se určování osob odpovědných za provoz, pověřených obsluhou, i údržbou zařízení EPS, stejně tak, jako provádění funkčních zkoušek, servisu a pravidelných revizí EPS.
9. Ve všech případech, kdy EPS bude trvale připojena na dálkový přenos informací, nemusí být trvale obsluhována.
10. **Provozovatel PCO** prohlašuje, že má odbornou způsobilost pro poskytování kvalifikovaných služeb, které jsou předmětem Smlouvy a je oprávněn k jednání a uzavírání smluvních vztahů se zájemci o připojení na PCO HZS Ústeckého kraje.
11. **Provozovatel PCO** prohlašuje, že na všechna zařízení instalovaná **Provozovatelem PCO** bylo vydáno prohlášení o shodě.

12. Smluvní strany prohlašují, že si Smlouvu před podpisem přečetly a že byla sepsána podle jejich pravé a svobodné vůle a nebyla sepsána v tísní, či za nápadně nevýhodných podmínek.
13. Každá ze smluvních stran obdrží jedno vyhotovení Smlouvy. Jakékoli změny a dodatky musí být sepsány písemně a podepsány smluvními stranami.
14. V případě ukončení platnosti této smlouvy a monitorování na PCO u HZS, je **PROVOZOVATEL EPS A ÚD ZDP** povinen umožnit **Provozovateli PCO** demontáž vf dílu TX 400A (majetek AEC – frekvence ve vlastnictví AEC).
15. Nedílnou součástí Smlouvy jsou následující přílohy:

Příloha 1: Seznam kontaktních osob PROVOZOVATELE EPS A ÚD ZDP

Příloha 2: Ceník služeb PCO HZS

Příloha 3: Kontaktní spojení na dohledové pracoviště provozovatele PCO

Příloha 4: Technické a organizační podmínky připojení na PCO HZS

V Ústí nad Labem dne: 24.5.2021

V Lounech dne 18.5.2021

Zástupce Provozovatele PCO:

Zástupce Provozovatele EPS a ÚD ZDP:

.....
Ing. Mgr. Karel Novák, jednatel
AEC NOVÁK s.r.o.

.....
MgA. Kateřina Melenová
ředitelka
Galerie Benedikta Rejta v Lounech, p. o.

Seznam kontaktních osob PROVOZOVATELE EPS A ÚD ZDP

Aktualizace ke dni podpisu smlouvy

Název objektu: **Galerie Benedikta Rejta
v Lounech**

Adresa: **Pivovarská 34, 440 01 Louny**

Elektronická adresa do objektu, popř. na odpovědnou osobu: [REDAKCE]

Provozní doba (přítomnost osob v objektu): ~~*nepřetržitě~~

** Nehodící se škrtněte*

Odpovědní zástupci zákazníka za objekt – podle pořadí vyznění:

Jméno	Funkce/prac.zařazení	Pevná linka	Mobilní telefon
MgA. Kateřina Melenová	ředitelka	415 652 634	[REDAKCE]
Ing. Lenka Varmusová	zástupce ředitele/účetní	415 652 634	[REDAKCE]

Osoba odpovědná za aktualizaci:

Jméno: MgA. Kateřina Melenová

telefon: [REDAKCE]

E-mail: [REDAKCE]

razítko a podpis

V případě změny zákazník zašle aktualizovaný formulář do datové schránky poskytovatele a provozovatele ZDP, popř. pokud nemá zřízenou datovou schránku, tak prostřednictvím provozovatele poštovních služeb a současně emailem *podepsaným kvalifikovaným elektronickým podpisem* z emailové adresy zákazníka uvedené v čl. I na email **cms@aecusti.cz** a **pcohzs@aecusti.cz**.

Cena za servisní pohotovost a zajištění přenosu s využitím přenosových cest za jeden objekt:

- servisní pohotovost techniků Provozovatele PCO
- služby poskytované (příjem hlášení závad přenosu 24 hodin denně-HOT-LINE),
- zajištění přenosu požárně taktických informací z ústředny EPS na PCO s využitím vyčleněné(privátní) rádiové frekvence pro objektový radiovysílač uživatele, včetně poplatku ČTÚ
- zajištění přenosu požárně taktických informací z ústředny EPS na PCO s využitím privátní GPRS sítě , včetně poplatku za tuto SIM
- služby poskytované ze strany AEC – monitorováním na PCO, odbavováním signálů ze systému EPS objektu kvalifikovanou obsluhou a návazné organizační aktivity
- základní servis, servisní práce, preventivní údržba a to vč. dopravy - zajišťovaná poskytovatelem,
- předepsané revize a funkční zkoušky ZDP dle Vyhl. MV č. 246/2001Sb. o požární prevenci a dle platných ČSN-EN vč. dopravy, činí
- periodické revize elektrického zařízení ZDP dle ČSN 342710

4.200,- Kč

(slovy čtyřtisícedvěšestkorunčeských) měsíčně.

Ceny za „mimořádné servisní práce“ (pokud nejde o záruční opravy)

které jsou nutné pro obnovení správného a nezkresleného přenosu informací z ústředny EPS na PCO činí:

- | | |
|--|-------------------|
| ○ Pozáruční opravy komponent ZDP a anténního systému | 480,- Kč / hodina |
| ○ Servisní práce v pracovní době (6.00 – 16.00 hodin) | 480,- Kč / hodina |
| ○ Servisní práce a opravy mimo pracovní dobu (na vyžádání) | 650,- Kč / hodina |
| ○ Doprava | 12,- Kč / km |
| ○ Cena za opravu trvale poškozených, popř. zničených komponent ZDP bude stanovena AEC a je nutno ji uživatelem předem odsouhlasit, dle předběžné kalkulace opravy. | |
| ○ Čas na cestě v mimopracovní dny a po pracovní době | 400,- Kč / hodina |

Ceny byly stanoveny dohodou smluvních stran v souladu s ustanovením zák. č. 526/90 Sb., o cenách, ve znění pozdějších předpisů, a jsou vyčísleny **bez DPH** platné v době plnění předmětu smlouvy.

Kontaktní spojení na dohledového pracoviště provozovatele PCO

Pracoviště	telefon	email
Dohled PCO	+420 702 261 556 +420 702 261 615	cms@aecusti.cz

Upozorňujeme, že veškerá komunikace s dohledovým pracovištěm provozovatele PCO je nahrávána!!!

Technické a organizační podmínky připojení EPS na PCO HZS Ústeckého kraje (TOP)

Tyto technické a organizační podmínky představují minimální požadavky pro subjekty, které jsou povinny nebo mají zájem o připojení na pult centralizované ochrany a trvalý monitoring elektrické požární signalizace objektů, po jejichž splnění HZS Ústeckého kraje (dále jen „HZS kraje“) na základě smlouvy o připojení elektrické požární signalizace prostřednictvím zařízení dálkového přenosu na pult centralizované ochrany zahájí monitoring objektů vybavených elektrickou požární signalizací.

I. Vymezení pojmů

Pro účely těchto podmínek se zařízením dálkového přenosu rozumí vyhrazené požárně bezpečnostní zařízení,¹ určené a typově schválené pro účely Hasičského záchranného sboru České republiky v konfiguraci s níže uvedeným doplňujícím zařízením² (viz schéma):

1. klíčový trezor požární ochrany,³
2. obslužné pole požární ochrany,⁴
3. pult centralizované ochrany.

II. Schéma zařízení dálkového přenosu

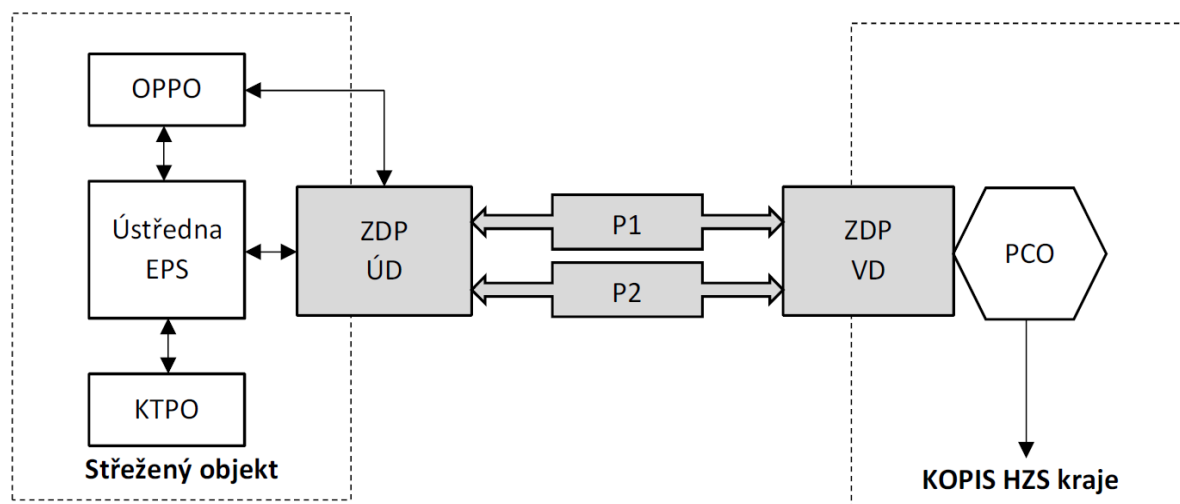

Legenda:

OPPO - obslužné pole požární ochrany – doplňující zařízení

KTPO - klíčový trezor požární ochrany – doplňující zařízení

ZDP ÚD/VD - zařízení dálkového přenosu – účastnický díl/vyhodnocovací díl

P1, P2 - zařízení dálkového přenosu – nezávislé poplachové přenosové cesty

PCO - pult centralizované ochrany – doplňující zařízení

KOPIS HZS kraje - Krajské operační a informační středisko hasičského záchranného sboru kraje

Provozovatel EPS - zákazník

Šedou barvou je zvýrazněno samotné zařízení dálkového přenosu

¹ § 1 písm. d) a e) a § 4 odst. 3 písm. b) vyhlášky č. 246/2001 Sb., o stanovení podmínek požární bezpečnosti a výkonu státního požárního dozoru (vyhláška o požární prevenci), ve znění vyhlášky č. 221/2014 Sb.

² Čl. 3.3 ČSN 34 2710.

³ ČSN 91 6012 Bezpečnostní úschovné objekty - Požadavky, klasifikace a metody zkoušení odolnosti proti

vloupání - Trezory se základní bezpečností; čl. 3.22 ČSN 73 0875; čl. 3.30, čl. 6.7.2.2 a příloha F ČSN 34 2710.

⁴ Čl. 3.1.19 ČSN EN 54-1; čl. 6.7.2.1 a příloha E ČSN 34 2710.

III. Obecné podmínky pro připojení elektrické požární signalizace

1. Elektrickou požární signalizaci (dále jen „EPS“) legitimně provozovanou právnickou osobou, podnikající fyzickou osobou nebo fyzickou osobou lze připojit prostřednictvím zařízení dálkového přenosu (dále jen „ZDP“) na pult centralizované ochrany (dále jen „PCO“) umístěný na Krajském operačním a informačním středisku (dále jen „KOPIS“) HZS kraje na základě smlouvy uzavřené mezi provozovatelem EPS, provozovatelem ZDP a HZS kraje. Trvalé střežení objektu provozovatele EPS v návaznosti na smluvní podmínky bude ze strany HZS kraje zahájeno po splnění technických a organizačních podmínek níže vymezených a stanovených příslušnými právními předpisy a po úspěšném absolvování zkušebního provozu, a to bez zbytečného odkladu po jeho vyhodnocení.
2. Písemnou žádost o připojení EPS na PCO podává provozovatel EPS, a to místně příslušnému územnímu odboru HZS kraje dle lokace objektu, jehož trvalé střežení by mělo být zahájeno. Vzor žádosti je zveřejněn na webových stránkách HZS kraje.
3. Připojení EPS prostřednictvím ZDP na PCO, provoz a platební podmínky jsou vždy právně zakotveny ve „Smlouvě o připojení elektrické požární signalizace prostřednictvím zařízení dálkového přenosu na pult centralizované ochrany a o přijetí opatření pro účinné provedení zásahu jednotkou požární ochrany“, kterou uzavírají smluvní strany dle odst. 1 tohoto článku. Vzor smlouvy je zveřejněn na webových stránkách HZS kraje.

IV. Projektové podmínky pro připojení EPS

1. Napojení EPS na PCO prostřednictvím ZDP musí být součástí požárně bezpečnostního řešení, zpracovaného podle čl. 4.3.2 ČSN 73 0875.
2. Připojit lze pouze certifikovanou⁵ EPS s ústřednou EPS kompatibilní⁶ se ZDP, která zaručuje svým provedením v maximální míře eliminaci nežádoucích hlášení v podobě planých a technických poplachů.
3. Připojení ústředny EPS podle předchozího odstavce lze realizovat výlučně prostřednictvím certifikovaného⁵ ZDP, které:
 - je typově schváleno Ministerstvem vnitra - generálním ředitelstvím Hasičského záchranného sboru České republiky,⁷
 - je navrženo v souladu s čl. 4.6 ČSN 73 0875,
 - provedením odpovídá čl. 6.7.2.3 ČSN 34 2710.
4. ZDP musí umožňovat přenos informací z ústředny připojené EPS minimálně dvěma nezávislými poplachovými přenosovými cestami kategorie DP4 v konfiguraci podle čl. 5.2.1 - tabulka 1 a čl. 6.3.3.3.2 ČSN EN 50136-1⁸ a dále podle čl. 6.7.2.3.2 ČSN 34 2710.
5. ZDP musí ve smyslu čl. 6.7.2.3.1 ČSN 34 2710 zajistit minimálně samočinný přenos následujících signálů a informací z ústředny připojené EPS na PCO:
 - signál „VŠEOBECNÝ POPLACH“ (viz čl. 3.19 ČSN 34 2710),
 - signál porucha (bez rozlišení druhu poruchy) a
 - informaci o adrese vysílacího místa.

⁵ Nařízení Evropského parlamentu a Rady (EU) č. 305/2011 ze dne 9. března 2011, kterým se stanoví harmonizované podmínky pro uvádění stavebních výrobků na trh a kterým se zrušuje směrnice Rady 89/106/EHS. Nařízení vlády č. 163/2002 Sb., kterým se stanoví technické požadavky na vybrané stavební výrobky, ve znění pozdějších předpisů.

⁶ ČSN EN 54-13 Elektrická požární signalizace - Část 13: Posouzení kompatibility komponentů systému.

⁷ § 31 odst. 1 písm. d) ve spojení s § 32 písm. c) zákona č. 133/1985 Sb., o požární ochraně, ve znění pozdějších předpisů.

⁸ ČSN EN 50136-1 Poplachové systémy - Poplachové přenosové systémy a zařízení - Část 1: Obecné požadavky na poplachové přenosové systémy.

6. Nově připojované ZDP musí přenášet současně informace minimálně s rozlišením na adresy samočinných a tlačítkových hlásičů požáru podle čl. 6.7.2.3.3 ČSN 34 2710 v následující struktuře:
číslo hlásiče / podlaží objektu / číslo místnosti / název místnosti / (event. druh hlásiče).
7. Pro umožnění nenásilného, rychlého a systémového vstupu předurčené jednotky požární ochrany (dále jen „JPO“) do všech připojenou EPS střežených prostor objektu v případě požáru, musí být v blízkosti místa, od kterého se předpokládá nástup předurčené JPO k provedení požárního zásahu, instalován a připojen certifikovaný klíčový trezor požární ochrany³ (dále jen „KTPO“), v jehož vnitřní schránce bude uložen generální klíč (viz čl. 3.25 ČSN 73 0875), umožňující vstup do těchto prostor (v případě, kdy není technicky nebo organizačně možný vstup do všech EPS střežených prostor objektu, bude toto upraveno ve smlouvě o připojení EPS). KTPO lze odemknout pouze při aktivaci ústřednou připojené EPS. Každá taková aktivace musí být pro lepší orientaci předurčené JPO signalizována optickým výstražným zařízením kategorie B (pro venkovní provedení) provedeným podle ČSN EN 54-23,⁹ umístěným nad KTPO zpravidla ve výšce 3 m nad zemí tak, aby byl optický výstražný signál spolehlivě viditelný z přístupové komunikace.
8. Funkční vlastnosti a provedení KTPO musí odpovídat technickým podmínkám podle čl. 6.7.2.2 a přílohy F ČSN 34 2710.
9. Zábrany na vjezd do areálů (posuvné nebo otočné brány, závory apod.) musí být otevírány signálem od EPS (otevření brány/závory musí být funkční i v případě výpadku el. energie z rozvodné sítě) nebo musí být u vjezdu do areálu (např. ve sloupku oplocení) umístěn KTPO se zábleskovým majákem umožňující otevření zábrany na vjezd prostřednictvím generálního klíče.
10. Pro umožnění jednoduché externí obsluhy ústředny připojené EPS předurčenou JPO v případě požáru musí být instalováno a připojeno certifikované obslužné pole požární ochrany⁴ (dále jen „OPPO“), které bude umístěno uvnitř střeženého objektu v blízkosti vstupu, na snadno přístupném místě s dobrou viditelností, od kterého se předpokládá nástup předurčené JPO k provedení požárního zásahu.
11. Funkční vlastnosti a provedení OPPO musí odpovídat technickým podmínkám podle ČSN EN 54-1; čl. 6.7.2.1 a přílohy E ČSN 34 2710 a dále musí být vybaveno nebo doplněno o funkcionalitu „zkouška ZDP“ s napojením na smyčku „VŠEOBECNÝ POPLACH“ k rychlému ověření funkčnosti přenosu ZDP.
12. U vybraných druhů staveb či dispozičně složitých objektů (např. památkově chráněné objekty, oplocené areály, rozlehlé objekty) lze použít i alternativního umístění KTPO a OPPO, případně instalovat tato zařízení na různých místech tak, aby nebyla ohrožena zásahová činnost předurčené JPO a aby bylo technickým opatřením zabráněno protichůdnému ovládnutí ústředny připojené EPS z různých míst.
13. V případě konání koordinačních funkčních zkoušek ve smyslu čl. 4.8.4 ČSN 73 0875 požaduje HZS kraje přítomnost na těchto zkouškách. Tento požadavek musí být zapracován do požárně bezpečnostního řešení, a to do požadavku na provedení koordinačních funkčních zkoušek podle čl. 4.3.2 písm. o) ČSN 73 0875. Ohlášení konání koordinačních funkčních zkoušek musí být provedeno v dostatečném předstihu, minimálně však 15 dnů předem. Ohlášení musí být učiněno písemnou formou prostřednictvím podatelny HZS kraje nebo zasláním do datové schránky HZS kraje.

⁹ ČSN EN 54-23 Elektrická požární signalizace - Část 23: Požární poplachová zařízení - Optická výstražná zařízení.

V. Postup a podmínky před zahájením trvalého střežení objektu a jejich ověření

1. Realizační a provozní požadavky

- a) HZS kraje na základě žádosti o připojení EPS na PCO posoudí, zda je s ohledem na instalovanou EPS a ZDP možné realizovat připojení EPS prostřednictvím ZDP na PCO umístěný na KOPIS HZS kraje, blíže viz projektové podmínky v čl. IV. TOP. O výsledku posouzení bude provozovatel EPS vyrozuměn písemně, případně na ústním jednání, z něhož bude sepsán protokol.
- b) Před zahájením trvalého střežení objektu požaduje HZS kraje provést zkoušku pro ověření funkčnosti přenosu signálu (dále jen „zkouška“), která se koná v rámci zkušebního provozu. Termín zkoušky stanovuje HZS kraje na základě žádosti provozovatele EPS, a to až po uzavření smlouvy ve smyslu čl. III. odst. 3 TOP, případně po uzavření dodatku k této smlouvě, bude-li stávající smluvní závazek rozšířen o nově střežený objekt provozovatele EPS. Je-li to technicky a organizačně možné, HZS kraje prioritně stanovuje termín konání zkoušky shodný s termínem konání koordinační funkční zkoušky podle čl. 4.8.4 ČSN 73 0875.
- c) Provozovatel EPS, jemuž bude ze strany HZS kraje v souladu s písm. a) tohoto odstavce sděleno, že připojení EPS prostřednictvím ZDP na PCO lze realizovat, požádá písemně HZS kraje o stanovení termínu konání zkoušky. K žádosti přiloží doplněný návrh „Smlouvy o připojení elektrické požární signalizace prostřednictvím zařízení dálkového přenosu na pult centralizované ochrany a o přijetí opatření pro účinné provedení zásahu jednotkou požární ochrany“, případně doplněný návrh dodatku k již uzavřené smlouvě o připojení, bude-li stávající smluvní závazek rozšířen o nově střežený objekt provozovatele EPS. Za tímto účelem provozovatel EPS využije vzor smlouvy o připojení nebo vzor dodatku, jež jsou zveřejněny na webových stránkách HZS kraje, a to včetně jejich příloh.
- d) K žádosti o stanovení termínu konání zkoušky přiloží provozovatel EPS dále taktéž:
 - i. dokumentaci zdolávání požárů, podrobněji viz odst. 2 tohoto článku,
 - ii. dokumentaci rozmístění hlásičů EPS vypracovanou podle čl. 4.6.5 písm. e) ČSN 73 0875 (dále jen „dokumentace rozmístění hlásičů EPS“), která umožní obsluhu ústředny EPS neprodleně určit místo vzniku požáru, a to pouze z informací na displeji ústředny EPS, resp. na základě údajů přenášených ZDP,
 - iii. písemnou smlouvu mezi provozovatelem EPS a zřizovatelem jednotky sboru dobrovolných hasičů obce, bude-li předurčenou jednotkou pro připojovaný objekt jednotka sboru dobrovolných hasičů obce (lze využít vzoru smlouvy zveřejněné na webových stránkách HZS kraje).
- e) Provozovatel EPS zajistí, že před provedením zkoušky bude v KTPO uložen generální klíč umožňující:
 - i. vstup do všech prostorů objektu střežených EPS, a to včetně prostorů užívaných i jinými uživateli, resp. nájemci (dveře či vrata, která provozovatel EPS nevyžaduje zamykat, mohou být opatřena zámky, jež lze manuálně otevřít bez použití speciálního náčiní, nebo musí být zamezeno vložení klíče do zámku),
 - ii. vstup do OPPO,
 - iii. použití vnějších zásahových cest (jsou-li z bezpečnostních důvodů zabezpečeny proti vniknutí nepovolaných osob),
 - iv. vjezd do areálů, pokud otevření zábrany není umožněno od signálu EPS.
- f) V případě, že ve střeženém objektu bude instalováno speciální technologické zařízení s ovládáním na klíč, který nelze nahradit generálním klíčem, zajistí provozovatel EPS uložení tohoto klíče s popiskem do KTPO spolu s generálním klíčem.
- g) Vložka zámku KTPO bude upravena na **univerzální motýlkový klíč používaný jednotkami HZS kraje**.

- h) Provozovatel EPS je povinen zajistit, aby v bezprostřední blízkosti OPPO nebo v prostorách, stanovených po dohodě s HZS kraje, byla uložena dokumentace zdolávání požárů s přílohou obsahující dokumentaci rozmístění hlásičů EPS.

2. Dokumentace zdolávání požárů

- a) Provozovatel EPS za účelem připojení EPS na PCO umístěný na KOPIS HZS kraje vždy zpracovává dokumentaci zdolávání požárů (dále jen „DZP“) ve smyslu § 34 vyhlášky č. 246/2001 Sb., o stanovení podmínek požární bezpečnosti a výkonu státního požárního dozoru (vyhláška o požární prevenci), ve znění vyhlášky č. 221/2014 Sb. Provozovatel EPS tak DZP zpracovává i tehdy, aniž by mu povinnost zpracovávat DZP vyplývala z § 6b zákona č. 133/1985 Sb., o požární ochraně, ve znění pozdějších předpisů (dále jen „zákon o požární ochraně“).
- b) Pokud je DZP provozovatelem EPS zpracována na základě zákonné povinnosti, tedy dle § 6b odst. 1, 7 nebo 8 zákona o požární ochraně, je potřeba, aby byla DZP schválena rozhodnutím HZS kraje ještě před zahájením zkušebního provozu dle TOP. Jelikož je v takovém případě DZP schvalována v rámci správního řízení, je provozovatel EPS povinen spolu s DZP předložit HZS kraje ještě žádost o schválení DZP. Vzor žádosti o schválení DZP je zveřejněn na webových stránkách HZS kraje.
- c) Provozovatel EPS předkládá HZS kraje DZP vždy v elektronické podobě ve formátu PDF (v případě správního řízení o schválení DZP taktéž ve 2 vyhotoveních v listinné podobě). DZP vždy zpracovává odborně způsobilá osoba v požární ochraně vymezená v § 11 odst. 1 nebo 2 zákona o požární ochraně.
- d) Podrobnosti ke zpracování DZP jsou zveřejněny na webových stránkách HZS kraje: <https://www.hzscr.cz/clanek/schvalovani-dokumentace-zdolavani-pozaru-v-podminkach-hasicskeho-zachranneho-sboru-usteckeho-kraje.aspx>
- e) V případě, že bude za účelem připojení EPS na PCO předložena DZP, která nepodléhá schválení ve správním řízení, bude i tato DZP schválena HZS kraje neformální cestou, a to prostřednictvím odborné pomoci v návaznosti na § 34 odst. 7 vyhlášky o požární prevenci. Do doby, než bude DZP tímto způsobem odsouhlasena ze strany HZS kraje, nelze zahájit zkušební provoz dle TOP.
- f) Před schválením DZP dle písm. b) a e) tohoto odstavce bude v objektu provozovatele EPS provedena jeho fyzická prohlídka předurčenými JPO a ověření správnosti zpracování a aktuálnosti předložené DZP, včetně dokumentace rozmístění hlásičů EPS.
- g) Jelikož DZP slouží pro zajištění rychlé orientace JPO v objektu při ověřování signálu "VŠEOBECNÝ POPLACH", musí označení jednotlivých místností (prostor) na ústředně EPS korespondovat s označením v DZP a toto označení musí odpovídat skutečnému stavu v objektu provozovatele EPS a údajům přenášeným na PCO. Provozovatel EPS je proto povinen vždy udržovat DZP a dokumentaci rozmístění hlásičů EPS v souladu se skutečným stavem. Jakákoliv změna v objektu provozovatele EPS tak bude doprovázena jak úpravou příslušné dokumentace, tak též úpravou nastavení údajů přenášených na PCO, a to dle aktuálního stavu. Ustanovení zvláštních právních předpisů tímto nejsou dotčena.

3. Označení hlásičů EPS

Provozovatel EPS zajistí označení hlásičů požáru systému EPS fyzickými číselnými adresami (SW/krátkými/adresami) hlásičů takto:

Viditelné hlásiče:

- při světlé výšce místností do 3 m – Arial, velikost písma 40 bodů,
- při světlé výšce místností do 7 m – Arial, velikost písma 80 bodů,
- při světlé výšce místností nad 7 m – Arial, velikost písma 120 bodů.

Označení hlásičů je provedeno černým písmem na bílém podkladu.

U světelné identifikace čidel umístěných nad podhledy:

- při světlé výšce místností do 3 m – Arial, velikost písma 40 bodů,
- při světlé výšce místností do 7 m – Arial, velikost písma 80 bodů,
- při světlé výšce místností nad 7 m – Arial, velikost písma 120 bodů.

Označení hlásičů je provedeno černým písmem na žlutém podkladu.

U světelné identifikace čidel umístěných pod podlahou:

- u nejbližší obvodové stěny ve výšce 1 m – Arial, velikost písma 40 bodů.

Označení hlásičů je provedeno černým písmem na žlutém podkladu.

Odlíšné značení lze provést u vybraných druhů staveb, zejména památkově chráněných, kde by značení významným způsobem zasahovalo do interiérů a negativně ovlivňovalo chráněné památky. Odlíšné značení bude řešeno v rámci smluvního vztahu provozovatele EPS a HZS kraje.

4. Provedení zkoušky, zkušební provoz a zahájení trvalého střežení objektu

- a) V den konání zkoušky, jejíž termín bude stanoven HZS kraje na základě žádosti provozovatele EPS, se na místo (objekt provozovatele EPS, jehož trvalé střežení je předmětem žádosti) dostaví pověřený příslušník HZS kraje, provozovatel EPS a provozovatel ZDP. Účast provozovatele ZDP zajistí provozovatel EPS.
- b) Pověřený příslušník HZS kraje ještě před zkouškou provede kontrolu objektu a příslušné dokumentace v následujícím rozsahu:
 - i. kontrola KTPO, generálního klíče, OPPO,
 - ii. kontrola dostupnosti provozní knihy EPS a návodu k ústředně EPS,
 - iii. kontrola dostupnosti DZP a dokumentace rozmístění hlásičů EPS,
 - iv. kontrola aktuálnosti seznamu kontaktních osob pro trvalý provoz.
- c) O výsledku kontroly bude sepsán na místě protokol. Pokud bude kontrola vyhodnocena s negativním výsledkem, budou důvody uvedeny do protokolu, přičemž zkušební provoz nebude zahájen. Pověřený příslušník HZS kraje protokol odešle provozovateli EPS a provozovateli ZDP. Provozovatel EPS po odstranění závad podává novou žádost o stanovení termínu konání zkoušky a kontrola bude opakována.
- d) Pokud bude kontrola vyhodnocena s pozitivním výsledkem, stanoví pověřený příslušník HZS kraje v protokolu období zkušební provozu, který zpravidla proběhne hned po ukončení kontroly dle písm. b) tohoto odstavce. V rámci zkušební provozu bude provedena zkouška. Délka zkušební provozu bude minimálně 2 hodiny. V době zkušební provozu musí být každý „VŠEOBECNÝ POPLACH“ potvrzen telefonickým oznámením odpovědné osoby provozovatele EPS, jinak nedojde k vyslání JPO k zásahu při mimořádné události.
- e) Pověřený příslušník HZS kraje po ukončení zkušební provozu na místě vyhodnotí v součinnosti s provozovatelem ZDP zkušební provoz. Provozovatel ZDP sdělí v návaznosti na zkušební provoz, zda navrhuje zahájení trvalého střežení objektu či nikoli. Výsledek zkušební provozu včetně vyjádření provozovatele ZDP bude zaznamenán do protokolu.
- f) Pokud bude zkušební provoz vyhodnocen s negativním výsledkem, odešle pověřený příslušník HZS kraje protokol provozovateli EPS a provozovateli ZDP. Provozovatel EPS po odstranění závad podává novou žádost o stanovení termínu konání zkoušky a kontrola dle písm. b) tohoto odstavce včetně zkušební provozu bude opakována.
- g) Pokud bude zkušební provoz vyhodnocen s pozitivním výsledkem, stanoví HZS kraje termín zahájení trvalého střežení objektu. O stanoveném termínu zahájení trvalého střežení objektu budou provozovatel EPS a provozovatel ZDP písemně vyrozuměni.

Trvalé střežení objektu bude zahájeno nejpozději za 7 pracovních dnů od data pozitivně vyhodnoceného zkušebního provozu.

- h) V době od ukončení zkušebního provozu až do zahájení trvalého střežení objektu bude k objektu přístupováno jako v režimu zkušebního provozu, tj. JPO nebudou vysílány na signál „VŠEOBECNÝ POPLACH“.

5. Ověření plnění podmínek po zahájení trvalého střežení objektu

Provozovatel EPS je povinen umožnit jednotce HZS kraje prohlídku objektu (včetně kontroly vybavení KTPO, odzkoušení univerzálního motýlkového klíče a generálního klíče, kontroly DZP, příp. vyvolání cvičného poplachu), a to jak před připojením, tak i v průběhu připojení objektu provozovatele EPS na PCO HZS kraje, resp. po zahájení trvalého střežení objektu.

6. Poruchové stavy vyvolávající signál „VŠEOBECNÝ POPLACH“

- a) V případě, že objekt provozovatele EPS bude opakovaně vykazovat nespolehlivost systému mající za následek přetrvávající poplachová hlášení na PCO vyvolávající signál „VŠEOBECNÝ POPLACH“, je HZS kraje oprávněn požadovat po provozovateli ZDP a PCO objekt ze střežení na PCO do odstranění závady odpojit. O tomto opatření KOPIS HZS kraje neprodleně vyrozumí kontaktní osobu provozovatele EPS.
- b) V případě deaktivace střežení objektu (trvalé či přechodné deaktivace) je provozovatel EPS povinen zajistit trvalou obsluhu EPS dle požadavků schváleného požárně bezpečnostního řešení.

VI. Podmínky vztahující se k provozovateli ZDP a PCO

1. Přenos informací z ústředny připojené EPS prostřednictvím ZDP musí být realizován minimálně dvěma nezávislými poplachovými přenosovými cestami kategorie DP4 v konfiguraci podle čl. 5.2.1 - tabulka 1 a čl. 6.3.3.3.2 ČSN EN 50136-1⁸ a dále podle čl. 6.7.2.3.2 ČSN 34 2710.
2. PCO jakožto soubor software a hardware, který je předepsaným způsobem propojen se sítí EPS zákazníka prostřednictvím ZDP a umožňuje automatický příjem, vyhodnocení a distribuci signálů z EPS zákazníka, zajišťuje na svůj náklad provozovatel ZDP.
3. PCO se umísťuje v objektu dislokace KOPIS HZS kraje tak, aby datové propojení s univerzálním rozhraním informačního systému operačního řízení HZS kraje bylo v úrovni lokální počítačové sítě. Provozovatel ZDP zajistí a poskytne bezplatně do užívání HZS kraje nejméně jednu licenci klientského software PCO umožňující plný přístup k funkcím PCO. Tato licence bude instalována na hardware určený HZS kraje.
4. Provozovatel ZDP odpovídá za kompatibilitu PCO s IT systémy HZS kraje. Provozovatel ZDP je povinen udržovat software PCO aktuální.
5. Funkční vlastnosti a provedení PCO musí odpovídat technickým podmínkám podle ČSN EN 50131-1 ed. 2 a ČSN CLC/TS 50136-4.
6. Provozovatel ZDP zajistí konfiguraci a automatickou aktualizaci klientského SW dle níže uvedených požadavků HZS kraje, pokud se s HZS kraje nedohodne jinak:
 - a) Provozovatel ZDP zajistí automatickou aktualizaci klientského SW ze serveru a jeho konfiguraci. Aktualizace proběhne na základě výzvy pro uživatele. Soubory aktualizace umístí na server po dohodě s HZS kraje správce serveru PCO.
 - b) Provozovatel ZDP zajistí uložení/načítání konfiguračních souborů na server. V klientském SW bude možnost volby načítání konfiguračních souborů z lokálního úložiště nebo ze serveru.

DODATEK Č. 1 KE SMLOUVĚ O DÍLO Č. 1/2021

1. SMLUVNÍ STRANY

Objednatel: Galerie Benedikta Rejta v Lounech, p. o.
Pivovarská 29 – 34, 440 01 Louny
IČO: 00360724
Tel.: 415 652 634
zastoupena ředitelkou MgA. Kateřinou Melenovou

Zhotovitel: František Pecháček
Video-3D animace
Nábřeží Kapitána Jaroše 1000/7
170 00 Praha – Holešovice
IČO: 00792306

(dále též společně jako „**Smluvní strany**“)

Tímto dodatkem se mění bod č. 4. DOBA PLNĚNÍ: Dokončení díla: 31. 5. 2021

V Lounech dne 1.3.2021

V Lounech dne 1.3.2021

Objednatel

MgA. Kateřina Melenová
ředitelka
Galerie Benedikta Rejta v Lounech, p. o.

Zhotovitel

František Pecháček
Video-3D animace

.....
podpis a razítko

.....
podpis a razítko

SMLOUVA O DÍLO Č. 1/2021

1. SMLUVNÍ STRANY

Objednatel: Galerie Benedikta Rejta v Lounech, p. o.
Pivovarská 29 – 34, 440 01 Louny
IČO: 00360724
Tel.: 415 652 634
zastoupena ředitelkou MgA. Kateřinou Melenovou

Zhotovitel: František Pecháček
Video-3D animace
Nábřeží Kapitána Jaroše 1000/7
170 00 Praha – Holešovice
IČO: 00792306

(dále též společně jako „**Smluvní strany**“)

2. PŘEDMĚT SMLOUVY

Předmětem této smlouvy je zhotovení audiovizuálního uměleckého díla RESET 2021 pro videomapping na budovu Galerie Benedikta Rejta v délce trvání 7 minut (dále jen „Dílo“).

3. PRÁVA A POVINNOSTI SMLUVNÍCH STRAN

Zhotovitel se zavazuje provést pro Objednatele Dílo na svůj náklad a nebezpečí, s potřebnou péčí a v ujednané době. Zhotovitel dále obstará vše, co je k provedení Díla potřeba.

4. DOBA PLNĚNÍ

Dílo bude předáno ve dvou etapách, a to:

1. scénář, návrh, storyboard: 11.1.2021
2. dokončení díla: 1.3.2021

O finální převzetí díla bude mezi smluvními stranami sepsán písemný předávací protokol. Nebude-li Dílo dokončeno řádně a včas, je Objednatel oprávněn po zhotoviteli požadovat smluvní pokutu ve výši 0,1 % ceny díla za každý, byť započatý den prodlení.

5. CENA ZA PROVEDENÍ DÍLA

Cena za provedení díla je 75 000 Kč (slovy: sedmdesát pět tisíc korun českých) a bude fakturována na dvě části. První část v hodnotě 35 000 Kč, druhá část v hodnotě 40 000 Kč. Cena je konečná, zahrnuje všechny náklady s řádným provedením Díla spojených a je splatná do 14 dnů ode dne dokončení Díla a jeho předání Objednateli na základě předávacího protokolu a za podmínky, že Zhotovitel vystaví Objednateli na Cenu daňový doklad – fakturu, která bude obsahovat veškeré náležitosti dle dotčených právních předpisů.

Zaplacením ceny za provedení díla se rozumí připsání celé příslušné částky na bankovní účet Zhotovitele.

6. ODSTOUPENÍ OD SMLOUVY

Kterákoliv Smluvní strana má právo odstoupit od této Smlouvy z kteréhokoliv zákonného důvodu. Odstoupení je účinné doručením písemného oznámení o odstoupení druhé Smluvní straně.

7. ZÁVĚREČNÁ USTANOVENÍ

Tato Smlouva může být změněna písemnými dodatky podepsanými všemi Smluvními stranami. Tato Smlouva je vyhotovena v 2 stejnopisech. Každá Smluvní strana obdrží 1 stejnopis této Smlouvy. Tato Smlouva nabývá platnosti a účinnosti v okamžiku jejího podpisu všemi Smluvními stranami.

V Lounech dne 4.1.2021

V Lounech dne 6.1.2021

Objednatel

MgA. Kateřina Melenová
ředitelka
Galerie Benedikta Rejta v Lounech, p. o.

Zhotovitel

František Pecháček
Video-3D animace

.....
podpis a razítko

.....
podpis a razítko

Smlouva o dílo

na připojení objektu do modernizovaného systému centralizované ochrany objektů PČR

Číslo objednávky: 09/2021
Číslo smlouvy dodavatele: SMLPO-2020-991-000258

Objednatel

Sídlo: Galerie Benedikta Rejta v Lounech
IČO: 00360724
Zastoupená: MgA. Kateřinou Melenovou

e-mail: reditel@gbr.cz
Bankovní spojení: 5637481/0100
Kontaktní osoba: MgA. Kateřina Melenová
tel.: XXXXXXXXXX
e-mail: reditel@gbr.cz
ID datové schránky: t5wv8ht
(dále jen „objednatel“)

a

Trade FIDES, a.s.

Sídlo: Dornych 57, 617 00 Brno
IČO: 61974731
DIČ: CZ61974731
Zastoupená: Martinem Kůrkou v plné moci ze dne 31.12.2020
tel.: XXXXXXXXXX
e-mail: mkurka@fides.cz
sp. zn. OR: KS v Brně oddíl B, vložka 2988
Bankovní spojení: Komerční banka Brno-město, číslo účtu 6987310257/0100
(dále jen „zhotovitel“)

(společně dále také jen „smluvní strany“, nebo jednotlivě „smluvní strana“)

uzavřely v souladu s ustanoveními zákona č. 89/2012 Sb., občanský zákoník, ve znění pozdějších předpisů (dále jen „občanský zákoník“) tuto smlouvu o dílo (dále jen „smlouva“).

PREAMBULE

Česká republika – Ministerstvo vnitra jako centrální zadavatel realizoval dle zákona č. 137/2006 Sb. ve znění pozdějších předpisů zadávací řízení na veřejnou zakázku „Modernizace systému SCO Policie ČR“ (dále jen „zadávací řízení“) na uzavření rámcové smlouvy (dále jen „RS“) na zajištění modernizace systému centralizované ochrany objektů

(dále jen „SCO“). Rámcová smlouva je uzavřena se zhotovitelem jakožto uchazečem, jehož nabídka podaná v zadávacím řízení byla vybrána jako nejvhodnější.

Objednatel má zájem o připojení svého objektu do modernizovaného systému centralizované ochrany objektů PČR.

Účelem této smlouvy je zajištění dodávky a montáže objektového zařízení (dále jen „OZ“) v objektu objednatele.

Objednatel prohlašuje, že před uzavřením této smlouvy obdržel souhlas Policie ČR s připojením OZ k modernizovanému systému SCO, který je podmínkou řádného plnění díla sjednaného touto smlouvou.

1. PŘEDMĚT SMLOUVY

1.1. Předmětem této smlouvy je zajištění následujícího plnění zhotovitelem:

a) dodání a montáž OZ

1.2. Podrobná specifikace předmětu plnění je uvedena v Příloze č. 1 této smlouvy.

1.3. Objednatel se za řádně poskytnuté plnění zavazuje zhotoviteli zaplatit cenu sjednanou v této smlouvě.

2. CENA ZA PLNĚNÍ

2.1. Celková cena za plnění dle této smlouvy o dílo činí:

Cena bez DPH	84 370,00 Kč
--------------	--------------

<u>DPH 21 %</u>	<u>17 717,70 Kč</u>
-----------------	---------------------

Cena CELKEM s DPH	102 087,70 Kč
--------------------------	----------------------

2.2. Ceny jednotlivých druhů plnění jsou uvedené v Příloze č. 1 této smlouvy. Smluvní strany se dohodly, že cena za plnění dle této smlouvy je cenou konečnou, nejvýše přípustnou, nepřekročitelnou. Pokud není touto smlouvou stanoveno jinak, sjednaná cena zahrnuje veškeré náklady, které zhotoviteli v souvislosti s řádným poskytováním dohodnutého plnění vzniknou, včetně veškerých licenčních poplatků, nákladů na dopravu, cel, nákladů na balení, doručení apod., a jsou v nich zohledněna rizika, bonusy, slevy a další vlivy ve vztahu k celkové době plnění dle této smlouvy.

2.3. Cena plnění bude upravena o případnou zákonnou procentní změnu sazby DPH, a to ode dne účinnosti této změny.

2.4. Veškeré ceny dohodnuté v této smlouvě jsou ceny v korunách českých.

3. PLATEBNÍ PODMÍNKY

3.1. Zhotovitel je povinen vystavit fakturu do 15 dnů ode dne podpisu příslušného akceptačního, respektive předávacího protokolu oběma stranami prováděcí smlouvy.

3.2. Splatnost faktury je 30 dnů od data jejího doručení na adresu objednatele.

3.3. Faktura musí obsahovat náležitosti řádného daňového dokladu podle příslušných právních předpisů, zejména pak zákona č. 235/2004 Sb., o dani z přidané hodnoty, ve znění pozdějších předpisů, a náležitosti obchodní listiny dle občanského zákoníku. V případě, že daňový doklad nebude mít odpovídající náležitosti nebo nebude vystaven v souladu s touto smlouvou, je objednatel oprávněn zaslat jej ve lhůtě splatností zpět k doplnění zhotoviteli, aniž se dostane do prodlení se splatností, lhůta splatnosti počíná běžet znovu od opětovného doručení náležitě doplněného či opraveného daňového dokladu objednateli.

- 3.4. Fakturovaná částka se považuje za uhrazenou okamžikem odepsání příslušné finanční částky z bankovního účtu objednatele uvedeného ve smlouvě v prospěch bankovního účtu zhotovitele uvedeného ve smlouvě.
- 3.5. Přílohou faktury za poskytnuté plnění je originál předávacího protokolu podepsaný pověřenými zástupci obou stran smlouvy. Předávací protokol obsahuje přehled poskytnutého plnění, tak aby bylo možné poskytnuté plnění jednoznačně identifikovat.
- 3.6. Objednatel neposkytuje zhotoviteli finanční zálohy na předmět plnění.

4. MÍSTO A PODMÍNKY PLNĚNÍ DODÁVEK

- 4.1. Místem dodání dle této smlouvy je objekt objednatele v **Galerie Benedikta Rejta, Pivovarská 29-30+34, 440 01 Louny.**
- 4.2. Konečným termínem předání díla je do 180 dnů od účinnosti této smlouvy.
- 4.3. Řádně a včas dodané plnění bude zhotovitelem předáno objednateli, o čemž bude sepsán předávací protokol.
- 4.4. Předávací protokol bude obsahovat alespoň:
 - a) předmět poskytnutého plnění;
 - b) datum převzetí;
 - c) identifikace osoby pověřené objednatelem, která plnění převzala;
 - d) identifikace osoby pověřené zhotovitelem, která plnění předala.
- 4.5. Zhotovitel je povinen při předání předmětu plnění objednateli předat veškerou dokumentaci související s předmětem plnění.

5. ZÁRUČNÍ PODMÍNKY A ODPOVĚDNOST ZA VADY

- 5.1. Zhotovitel zaručuje a odpovídá za to, že předané plnění:
 - a) odpovídá sjednané specifikaci;
 - b) je bez faktických vad;
 - c) je bez právních vad.
- 5.2. Zhotovitel poskytuje objednateli záruku na předmět plnění na dobu 60 měsíců, v případě akumulátorů („AKU“) je záruka 36 měsíců ode dne následujícího po dni předání, to platí i v případě akceptace s výhradou. Zárukou přejímá zhotovitel závazek, že dodané plnění bude po tuto dobu způsobilé pro použití ke smluvenému, jinak k obvyklému účelu, a že si zachová smluvené, jinak obvyklé vlastnosti. Objednatel je povinen záruční vady oznámit zhotoviteli neprodleně od jejich zjištění. Záruční doba neběží po dobu, po kterou trvá vada, za kterou odpovídá zhotovitel, a to od doby oznámení vady objednatelem až do jejího úplného odstranění zhotovitelem.
- 5.3. Zhotovitel odpovídá za to, že plněním této smlouvy nebude zasaženo do práv třetích osob, a to včetně práv k předmětům duševního vlastnictví.
- 5.4. Záruka za plnění se nevztahuje na případy a situace, které potenciálně nastanou v důsledku legislativních nebo provozně-technických změn nezávislých na vůli stran smlouvy.
- 5.5. Zhotovitel neodpovídá za vady plnění způsobené vyšší mocí, neoprávněným zásahem nebo opomenutím objednatele nebo třetí osoby na straně objednatele v rozporu s písemně prokazatelně předanými doporučeními výrobce nebo zhotovitele (např. návod k použití).
- 5.6. Plnění má vady, jestliže nebylo dodáno v souladu s touto smlouvou.

- 5.7. Neodstraní-li zhotovitel vady ve stanovené lhůtě, nebo oznámí-li zhotovitel před uplynutím této lhůty objednateli, že vady neodstraní, je objednatel oprávněn požadovat provedení náhradního plnění, odstoupit od smlouvy nebo požadovat přiměřenou slevu z ceny. Objednatel může v odůvodněném případě na žádost zhotovitele stanovenou lhůtu k odstranění vady prodloužit.
- 5.8. Nebyla-li do okamžiku uplatnění reklamace uhrazena celá cena za plnění, objednatel není v prodlení s úhradou ceny za plnění až do úplného vyřešení reklamace.
- 5.9. Uplatněním nároku z odpovědnosti za vady není dotčen nárok objednatele na náhradu újmy.
- 5.10. Veškeré činnosti související s odstraněním reklamované vady činí zhotovitel sám na své náklady (včetně nákladů na dopravu) v součinnosti s objednatelem tak, aby svými činnostmi neohrozil nebo neomezil činnost objednatele.

6. SANKCE

- 6.1. V případě prodlení zhotovitele s poskytnutím plnění dle této smlouvy vzniká objednateli nárok na smluvní pokutu ve výši 0,25 % z celkové ceny plnění včetně DPH, a to za každý den prodlení.
- 6.2. Poruší-li zhotovitel povinnosti vyplývající z této smlouvy ohledně ochrany důvěrných informací dle čl. 7 této smlouvy, je povinen zaplatit objednateli smluvní pokutu ve výši 250.000,- Kč (dvě stě padesát tisíc korun českých) za každé porušení takové povinnosti.
- 6.3. V případě prodlení objednatele s úhradou oprávněně a řádně vystavených a doručených faktur je zhotovitel oprávněn požadovat po objednateli smluvní úrok z prodlení ve výši 0,25% z dlužné částky za každý den prodlení.
- 6.4. Není-li stanoveno jinak, zaplacení jakékoliv sjednané smluvní pokuty nebo slevy z ceny nezbavuje povinnou stranu povinnosti splnit své závazky.
- 6.5. Smluvní pokuta je splatná ve lhůtě 30 dnů od dne doručení písemné výzvy oprávněné strany k její úhradě povinnou stranou, není-li ve výzvě uvedena lhůta delší. Slevy z ceny je zhotovitel povinen zohlednit při fakturaci.

7. MLČENLIVOST A DŮVĚRNÉ INFORMACE

- 7.1. Žádná ze stran této smlouvy nezpřístupní třetí osobě důvěrné informace, okolnosti a údaje, které se dozvěděly nebo získaly v souvislosti s realizací předmětu plnění dle této smlouvy, ani je neposkytnou jiným osobám bez předchozího výslovného souhlasu druhé strany této smlouvy.
- 7.2. Za důvěrnou informaci se rovněž považuje obchodní tajemství ve smyslu občanského zákoníku.
- 7.3. Informace poskytnuté zhotovitelem objednateli v souvislosti s realizací předmětu plnění dle této smlouvy se považují za důvěrné, pouze pokud na jejich důvěrnost zhotovitel objednatel předem písemně upozornil a objednatel zhotoviteli písemně potvrdil svůj závazek důvěrnost těchto informací zachovávat. Pokud jsou důvěrné informace zhotovitele poskytovány v písemné podobě anebo ve formě textových souborů na elektronických nosičích dat (médiích), je zhotovitel povinen upozornit objednatele na důvěrnost takového materiálu též jejím vyznačením alespoň na titulní stránce nebo přední straně média.
- 7.4. Strany této smlouvy poučí veškeré osoby, které se na jejich straně budou podílet na plnění dle této smlouvy, o výše uvedených povinnostech mlčenlivosti a ochrany důvěrných informací a vhodným způsobem zajistí dodržování těchto povinností všemi osobami podílejícími se na plnění dle této smlouvy.

- 7.5. Bez ohledu na výše uvedená ustanovení se za důvěrné nepovažují informace, které:
- a) se staly veřejně známými, aniž by jejich zveřejněním došlo k porušení závazků přijímající strany této smlouvy nebo právních předpisů,
 - b) měla přijímající strana této smlouvy prokazatelně legálně k dispozici před uzavřením této smlouvy, pokud takové informace nebyly předmětem jiné, dříve mezi stranami této smlouvy uzavřené smlouvy o ochraně informací,
 - c) jsou výsledkem postupu, při kterém k nim přijímající strana této smlouvy dospěje nezávisle a je to schopna doložit svými záznamy nebo důvěrnými informacemi třetí strany,
 - d) po podpisu této smlouvy poskytne přijímající straně této smlouvy třetí osoba, jež není omezena v takovém nakládání s informacemi.
- 7.6. Právo užívat, poskytovat a zpřístupnit důvěrné informace mají strany této smlouvy pouze v rozsahu a za podmínek nezbytných pro řádné plnění práv a povinností vyplývajících z této smlouvy.
- 7.7. Ujednání této smlouvy upravující ochranu důvěrných informací se nevztahují na skutečnosti, které je nutno zveřejnit, poskytnout nebo sdělit dle účinných právních předpisů včetně právních předpisů EU nebo pravomocného rozhodnutí orgánu veřejné moci. Zhotovitel výslovně souhlasí se zveřejněním celého textu této smlouvy, včetně všech příloh. Ukončení účinnosti této smlouvy z jakéhokoliv důvodu se nedotkne ustanovení tohoto článku této smlouvy a účinnost včetně ustanovení o sankcích přetrvá bez omezení i po ukončení účinnosti této smlouvy.

8. ÚČINNOST SMLOUVY, Odstoupení

- 8.1. Tuto smlouvu lze ukončit následujícími způsoby:
- a) písemnou dohodou smluvních stran, jejíž součástí bude i vypořádání vzájemných závazků a pohledávek;
 - b) písemným odstoupením jedné smluvní strany doručeným druhé smluvní straně v souladu s touto smlouvou;
- 8.2. Každá ze smluvních stran může od této smlouvy odstoupit v případech stanovených touto smlouvou nebo zákonem, zejména pak dle § 1977 a násl. a § 2002 a násl. občanského zákoníku. Účinky odstoupení od této smlouvy nastávají dnem doručení oznámení o odstoupení druhé smluvní straně.
- 8.3. Smluvní strany jsou oprávněné odstoupit od této smlouvy i pro nepodstatné porušení této smlouvy dle příslušných ustanovení občanského zákoníku. V případě nepodstatného porušení smluvní povinnosti, může druhá smluvní strana od této smlouvy odstoupit poté, co strana, která se dopustila nepodstatného porušení smluvní povinnosti, svoji povinnost nesplní ani v dodatečně přiměřené lhůtě, kterou jí druhá smluvní strana poskytla.

9. KOMUNIKACE SMLUVNÍCH STRAN, OPRÁVNĚNÉ OSOBY

- 9.1. Veškerá komunikace mezi stranami této smlouvy bude probíhat prostřednictvím oprávněných osob nebo jimi pověřených zástupců.
- 9.2. Kromě zákonných zástupců Smluvních stran dalšími osobami oprávněnými jednat ve věcech plnění poskytovaného dle této Smlouvy, včetně práva podepsat akceptační protokol, resp. předávací protokol jsou:

za dodavatele: Martin Kůrka, vedoucí střediska v Ústí nad Labem

Josef Vytlačil, manažer zakázky

za objednatele: MgA. Kateřina Melenová, ředitelka

- 9.3. V případě, že dojde ke změně oprávněných osob nebo kontaktních údajů u nich uvedených, jako je e-mail, tel., apod., strana této smlouvy, u níž k této změně došlo, doručí písemné oznámení o této změně druhé straně této smlouvy, a to bez zbytečného odkladu.

10. OBECNÁ USTANOVENÍ

- 10.1. Zhotovitel je při poskytování plnění dle této smlouvy povinen postupovat s odbornou péčí, podle nejlepších znalostí a schopností, sledovat a chránit oprávněné zájmy objednatele
- 10.2. Zhotovitel se zavazuje upozornit objednatele na všechny okolnosti, které by mohly vést při poskytování plnění dle této smlouvy k omezení činností nebo ohrožení chodu objednatele, zejména pak ve vztahu k jím používaným produktům, zařízení, programovému vybavení a prostředí.
- 10.3. Zhotovitel je povinen upozornit objednatele na potenciální rizika vzniku škod a včas a řádně dle svých možností provést taková opatření, která riziko vzniku škod zcela vyloučí nebo (pokud je nelze zcela vyloučit) v maximální možné míře sníží. Jde-li o zamezení vzniku škod nezapříčiněných zhotovitelem, má zhotovitel právo na úhradu nezbytných a účelně vynaložených nákladů odsouhlasených předem objednatelem.
- 10.4. Zhotovitel je povinen upozorňovat objednatele včas na všechny hrozící vady či výpadky předmětu svého plnění poskytovaného dle této smlouvy, jakož i poskytovat objednateli veškeré informace, které jsou pro plnění této smlouvy nezbytné a neprodleně oznámit písemnou formou objednateli překážky, které mu brání v plnění předmětu této smlouvy či ve výkonu dalších činností souvisejících s plněním předmětu této smlouvy,
- 10.5. Objednatel i zhotovitel sdělí či poskytnou bez zbytečného odkladu druhé straně této smlouvy veškeré nezbytné přístupy k věcným i technickým informacím, kterých je nezbytně zapotřebí k provedení řádného plnění této smlouvy ze strany zhotovitele.
- 10.6. Zhotovitel je povinen po celou dobu plnění dle této smlouvy mít v platnosti veškerá oprávnění, licence a certifikáty ke všem činnostem dle této smlouvy.
- 10.7. Smluvní strany se dohodly, že pokud tato smlouva ke své účinnosti vyžaduje uveřejnění v registru smluv podle zákona č. 340/2015 Sb., o registru smluv, v platném znění, zajistí objednatel uveřejnění smlouvy v registru smluv nejpozději do 20 kalendářních dnů ode dne uzavření smlouvy, a to včetně všech případných dohod, kterými se tato smlouva doplňuje, mění, nahrazuje nebo ruší. Uveřejněním smlouvy dle tohoto článku se rozumí vložení elektronického obrazu textového obsahu smlouvy v otevřeném a strojově čitelném formátu a metadat podle § 5 odst. 5 zákona o registru smluv do registru smluv. Před zasláním provede objednatel anonymizaci této smlouvy (včetně jejích příloh) v souladu se zákonem č. 110/2019 Sb., o zpracování osobních údajů, a nařízením Evropského Parlamentu a Rady (EU) č. 2016/679 ze dne 27. dubna 2016 o ochraně fyzických osob v souvislosti se zpracováním osobních údajů a o volném pohybu těchto údajů a o zrušení směrnice 95/46/ES. Anonymizaci vždy podléhají důvěrné informace, za které se považují veškeré informace, které jsou jako takové označeny, nebo jsou takového charakteru, že jejich vyjádření či zveřejnění může přivodit kterékoli smluvní straně újmu. Objednatel se zavazuje zaslat zhotoviteli potvrzení správce registru smluv o uveřejnění smlouvy bez zbytečného odkladu po jeho obdržení.

11. ZÁVĚREČNÁ USTANOVENÍ

- 11.1. Tato smlouva nabývá účinností okamžikem jejího uveřejnění v registru smluv nebo okamžikem jejího podpisu poslední smluvní stranou v případě, že smlouva uveřejnění dle zákona č. 340/2015 Sb. nevyžaduje.
- 11.2. Tato smlouva nesmí být postoupena bez předchozího písemného souhlasu druhé smluvní strany.
- 11.3. Smluvní strany nemají zájem, aby nad rámec výslovných ustanovení této smlouvy byla jakákoliv práva a povinnosti dovozovány z dosavadní či budoucí praxe zavedené mezi stranami této smlouvy či zvyklostí zachovávaných obecně či v odvětví týkajícím se předmětu plnění dle této smlouvy, ledaže je stanoveno jinak. Vedle shora uvedeného si smluvní strany potvrzují, že si nejsou vědomy žádných dosud mezi nimi zavedených obchodních zvyklostí nebo praxe.
- 11.4. Smluvní strany na sebe přebírají podle § 1765 občanského zákoníku riziko změny okolností.
- 11.5. Ukáže-li se některé z ustanovení této smlouvy zdánlivým (nicotným), posoudí se vliv této vady na ostatní ustanovení této smlouvy obdobně podle § 576 občanského zákoníku.
- 11.6. Všechny spory vyplývající z právního vztahu založeného touto smlouvou a v souvislosti s ním, budou řešeny podle účinných obecně závazných právních předpisů České republiky a soudy České republiky.
- 11.7. Tato smlouva může být měněna pouze formou číslovaných písemných dodatků.
- 11.8. Tato smlouva je vyhotovena ve 2 (dvou) stejnopisech s platností originálu, z nichž objednatel a zhotovitel obdrží po 1 (jednom) stejnopisu.
- 11.9. Nedílnou součástí této smlouvy jsou následující přílohy:
- a) Příloha č. 1 – Cenová kalkulace PZR-1
 - b) Příloha č. 2 - Plná moc

V Lounech dne 6. dubna 2021

V Ústí nad Labem dne 12.4.2021

Objednatel:

Dodavatel:

.....
MgA. Kateřina Melenová
Ředitelka
Galerie Benedikta Rejta v Lounech

.....
Martin Kúrka
Vedoucí střediska Ústí nad Labem

Příloha č. 1 – Cenová kalkulace PZR-1

Montáž OZ-LR - koncový bod

Zadavatel: Galerie Benedikta Rejta,

Objekt: Pivovarská 29-30+34, 440 01 Louny

Označ.	VIZUALIZACE	Autor díla	Typ/Model/ Licence	Počet	Mj.	Cena bez DPH	DPH	Celkem bez DPH	Celkem s DPH
VZ1	Vizualizace čidel PZTS - Koeficient k1 (Příloha č. 2b RS – část T)			1	ks	4 100,00 Kč	21	4 100,00 Kč	4 961,00 Kč
VZ2	Vizualizace čidel PZTS - Koeficient k2 (Příloha č. 2b RS – část T)			5	ks	2 000,00 Kč	21	10 000,00 Kč	12 100,00 Kč
VZ3	Vizualizace čidel PZTS - Koeficient k3 (Příloha č. 2b RS – část T)			125	ks	60,00 Kč	21	7 500,00 Kč	9 075,00 Kč
								21 600,00 Kč	26 136,00 Kč
Označ.	OBJEKTOVÁ ZAŘÍZENÍ	Autor díla	Typ/Model/ Licence	Počet	Mj.	Cena bez DPH	DPH	Celkem bez DPH	Celkem s DPH
OZ1	Dodávka OZ-LR bez AKU		PZR-1	1	ks	38 220,00 Kč	21	38 220,00 Kč	46 246,20 Kč
								38 220,00 Kč	46 246,20 Kč
Označ.	MONTÁŽ OBJEKTOVÝCH ZAŘÍZENÍ	Autor díla	Typ/Model/ Licence	Počet	Mj.	Cena bez DPH	DPH	Celkem bez DPH	Celkem s DPH
MOZ2	Montáž OZ-LR úplná (Příloha č. 2b RS - část J.25)			1	kpl	14 900,00 Kč	21	14 900,00 Kč	18 029,00 Kč
MOZ6	Práce technika v terénu související s montáží OZ			4,4	hod	700,00 Kč	21	3 080,00 Kč	3 726,80 Kč
								17 980,00 Kč	21 755,80 Kč
Označ.	PŘÍSLUŠENSTVÍ	Autor díla	Typ/Model/ Licence	Počet	Mj.	Cena bez DPH	DPH	Celkem bez DPH	Celkem s DPH
PŘ1	Klimatická zkouška jednoho ks rádiového OZ (Příloha č. 2b RS - část R)			1	kpl	250,00 Kč	21	250,00 Kč	302,50 Kč
PŘ4	AKU 12V/40Ah (gelový, bezúdržbový, výrobcem garantovaná životnost > 5 let)		LC-P1242AP	1	ks	2 836,00 Kč	21	2 836,00 Kč	3 431,56 Kč
PŘ7	Koaxiální přepětová ochrana (Příloha č. 2b RS - část M.10)		SALTEK ZX-0.44 N50 F/1000/L	1	ks	1 846,00 Kč	21	1 846,00 Kč	2 233,66 Kč
PŘ8	LAN kabel cat 5e - 1 metr		UTP cat. 5e	5	m	5,20 Kč	21	26,00 Kč	31,46 Kč
PŘ13	Dodávka vnitřní antény - zisk 0 dBi (např. typ VA 02 s protiváhou, anténní kabel cca 10 m, Příloha č. 2a RS - část S)		typ VA 02 s protiváhou	1	ks	1 612,00 Kč	21	1 612,00 Kč	1 950,52 Kč
								6 570,00 Kč	7 949,70 Kč
	CENA CELKEM							84 370,00 Kč	102 087,70 Kč

Zpracoval: Vytlačil Josef

Dne: 23.03.2021



PLNÁ MOC

Trade FIDES, a.s., se sídlem Dorných 57, Brno, PSČ 617 00, IČ: 619 74 731, zapsaná v obchodním rejstříku vedeném Krajským soudem v Brně, oddíl B, vložka 2988, **zastoupena Ing. Pavlem Fialou**, předsedou představenstva, tímto:

ZMOCŇUJE

Martina Kůrku, 
k tomu, aby za obchodní společnost Trade FIDES, a.s.:

sjednával a podepisoval se třetími stranami obchodní smlouvy, jako jsou např. smlouvy o dílo, smlouvy o poskytování záručního a pozáručního servisu a jiné, a to do výše plnění v určeného v těchto smlouvách maximálně 1,000.000,- Kč a dále, aby shora označenou obchodní společnost zastupoval při případných reklamačních řízeních.

Zmocněnec je dále oprávněn za zmocnitele vystavovat a podepisovat faktury vztahující se ke smlouvám, které za zmocnitele sjednal a podepsal, a to vše i tehdy, kdy je podle právních předpisů zapotřebí zvláštní plné moci.

Tato plná moc je vystavena na dobu určitou, od 1. 1. 2021 do 31. 12. 2021.

Zmocnitel prohlašuje, že jeho zájmy jako obchodní společnosti nejsou v rozporu se zájmy zmocněnce.

V Brně dne 31. 12. 2020

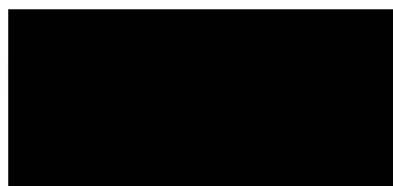

Trade FIDES, a.s.
Ing. Pavel Fiala

Plnou moc v plném rozsahu přijímám a prohlašuji, že mé zájmy nejsou v rozporu se zájmy zmocnitele:



Martin Kůrka